

#### Paso 4

Acaba de montar las patas restantes como indicado en los pasos previos.

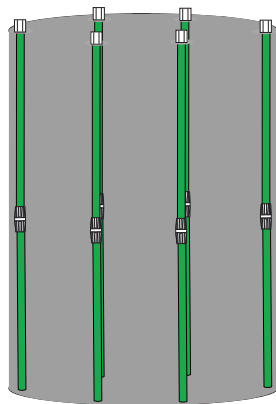
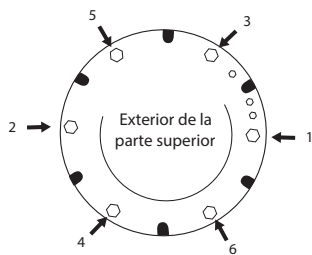

#### Paso 5

##### ● Comprueba que el grifo esté en posición cerrada.

Coloca tu FlexiTankPro sobre una superficie llana y lisa. Llénalo a medias de agua.

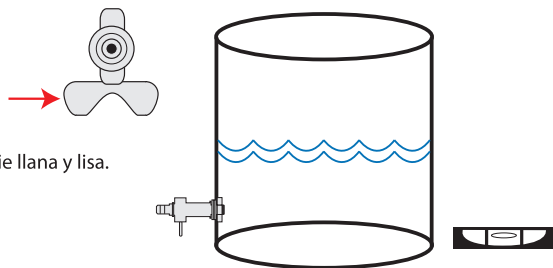

Termina de enroscar el grifo hasta enderezarlo.

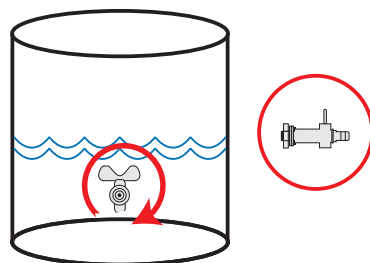

#### Componentes

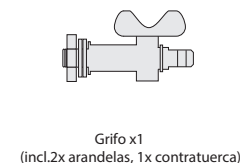
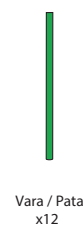

#### Medidas de seguridad

Nunca arrastres o muevas un FlexiTankPro cuando contenga agua. Sólo se deberá mover una vez totalmente vaciado.

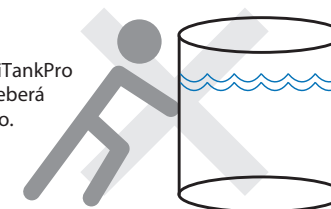

#### Instrucciones de montaje



#### TANQUE PLEGABLE

- Ultra resistente, diseño anti-vuelcos
- Simple de montar en minutos
- Reflectante y estanco a la luz
- Marcación de capacidad en el interior
- Todos los accesorios incluidos
- 1 año de garantía de fábrica

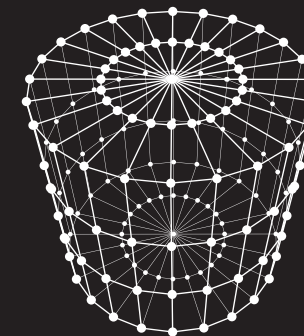

Dimensiones desplegado:

225L

585mm x 850mm

400L

735mm x 1050mm

### Paso 1

#### Montaje del grifo:

Introduce el grifo por el orificio del FlexiTankPro y ajustando las arandelas de goma (A) como muestra el gráfico. Enrosca el grifo a mano al máximo, pero cuidando de que quede boca abajo.

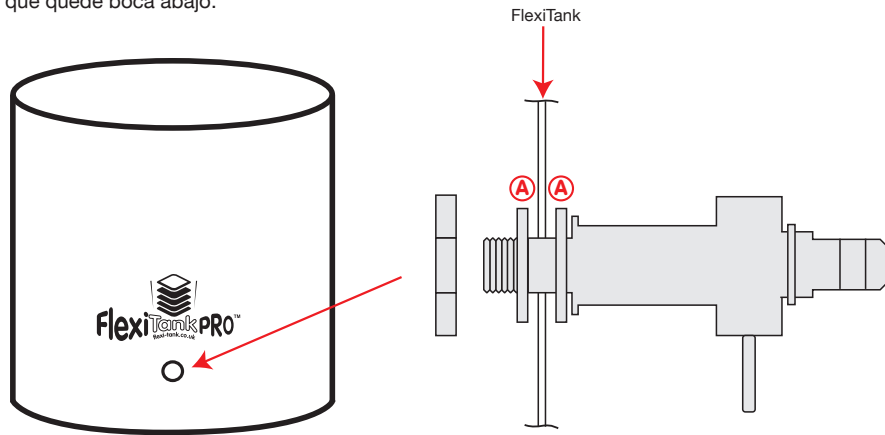

### Paso 3

#### Montaje de la primera vara de sujeción:

Acceso al interior del tanque por la cremallera superior.

- 1 Desenrosca las contratuercas de la parte superior exterior del tanque.
- 2 Encaja la parte inferior de la pata en el agujero del fondo y enderézala.
- 3 Inserta la parte superior de la pata por la anilla superior correspondiente.

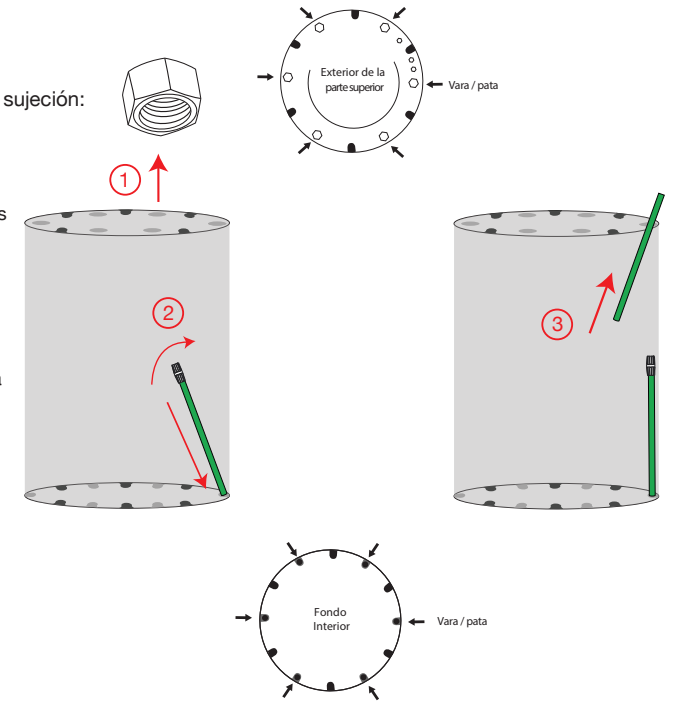

### Paso 2

Conecta una junta a cada una de seis varas. Asegúrate de que encajen a fondo ejerciendo presión desde arriba.

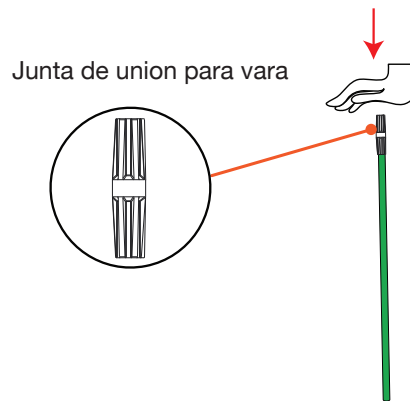

#### Continuación del montaje de las patas:

- 4 Enderéza la mitad superior de la vara y encájala en la junta. Asegúrate de que esté bien ensamblada ejerciendo presión desde arriba.
- 5 Enrosca la contratuerca del todo mientras ejerces presión desde abajo contra la anilla superior.

