

 ATHENA®

# MANUAL



MÉTRICO - ES









**For The Culture™**





El programa Athena® se creó debido a la necesidad que tienen los cultivadores de contar con productos específicos para el cannabis, fáciles de usar y basados en datos, que impulsen el éxito, ya sea para una sola luz o mil.

Nuestro objetivo es luchar contra la desinformación y compartir conocimientos reales, procesos y datos, basados en lo que observamos en nuestras salas de cultivo.

**ATHENA® NO ES UNA LÍNEA  
DE NUTRIENTES,  
ES UN PROGRAMA.**

# TABLA DE CONTENIDOS

## 01 INVESTIGACIÓN Y DESARROLLO

## 08 SOPORTE

## 10 CULTIVADORES DESTACADOS

## 22 FERTILIZANTES SOLUBLES SECOS

PRO ★

Pro Programa de Alimentación.....	24
Pro Mezcla de Concentrados.....	26
Pro Configuración de Dosatron.....	28
Pro Guía de Referencia de Dosificación.....	31
Pro Estrategia de Irrigación.....	32
Pro Estrategia de Irrigación Manual.....	42
Comprobando la Escorrentia.....	44
Fases de la Pro Recetas.....	48
Clones.....	48
Madres y Vegetación.....	49
Floración.....	50
Finalizar.....	51
Pro Ganadores de la Copa.....	52

## 56 FERTILIZANTES LÍQUIDOS

BLENDED 💧

Blended Programa de Alimentación.....	58
Blended Configuración de Dosatron.....	59
Blended Estrategia de Irrigación Manual.....	60
Blended Recetas.....	62
Clones.....	62
Madres y Vegetación.....	63
Blended Ganadores de la Copa.....	64

## 66 CONDICIONADORES DE AGUA

PRO ★

BLENDED 💧

Balance Rango de Aplicación.....	68
Pro Balance Concentrado.....	69

## 70 PROTECCIÓN DE CULTIVOS

IPM 🌿

FOLIAR 🌿

Mezcla de Tanque para Rociar.....	72
Ácaro Araña/Mildú Polvoriento.....	73
Moscas de Sustrato.....	74
IPM + Azufre.....	75

## 78 LIMPIEZA Y SANITIZACIÓN

CLEAN ✨

Limpieza de Salas y Superficies.....	80
Limpieza de Líneas de Irrigación.....	81

## 82 PROPAGACIÓN

CULTURE 🌱

Procedimiento VPDome.....	84
Clonación Paso a Paso.....	86

## 104 PRESERVACIÓN GENÉTICA

CULTURE 🌱

Kit de Cultura de Tejidos.....	107
Procedimientos para Cultura de Tejidos.....	108
Paso 1: Preparación del Medio.....	108
Paso 2: Preparación de la Planta.....	109
Paso 3: Preparación del Laboratorio.....	110
Paso 4: Transferencia.....	111

## 112 RECOMENDACIONES

FACILITY ✖

Entorno de Iluminación.....	112
Diseño de HPS.....	114
Diseño de LEDs.....	115
Clima.....	116
Irrigación con Goteros.....	118
Espaciamiento de Plantas & Irrigación.....	119
Conversión de EC a PPM.....	120

## 122 DEMETER DESIGNS

## 127 INFORMACIÓN DE CONTACTO



# INVESTIGACIÓN & DESARROLLO



 ATHENA®





# CHRIS DURAND

*Director de Operaciones de Investigación en Invernaderos UC DAVIS 2004-2021*

En Athena® nos enorgullece el conocimiento y la pasión de nuestro equipo interno, que trabaja día tras día para ofrecer los mejores nutrientes, suministros y soluciones para el cannabis en el mercado. Un miembro clave de ese equipo es nuestro Director de Fabricación, Chris Durand.

Chris creció en un entorno agrícola y sabía que ese era el camino que quería seguir en su carrera. Asistió a la Universidad de California en Davis, donde trabajó en invernaderos realizando pruebas con insectos y desarrollando programas de fertilización para las plantas que cultivaban. Su pasión por la formulación comenzó cuando trabajaba en el departamento de entomología de UC Davis, donde formulaba pequeñas cantidades de fertilizantes para el cannabis que

cultivaba por su cuenta. Su experiencia y pasión por la planta lo llevaron a desempeñarse como Director de Operaciones de Investigación en Invernaderos durante 15 años. Durante estos años fundamentales, Chris trabajó en más de 400 proyectos diferentes, que abarcaron desde pruebas de rendimiento hasta expresión genética, y finalmente desarrolló la línea Blended Athena®.

Con Chris a la vanguardia de la fabricación y ahora liderando el departamento de I+D, Athena® se ha destacado por ofrecer algunos de los fertilizantes más limpios y consistentes en el mercado del cannabis: la línea Pro y la línea Blended.

Nuestro compromiso con I+D nos ha permitido desarrollar productos innovadores y únicos que satisfacen las necesidades de nuestros clientes.



Invertimos millones de dólares en investigación y desarrollo, y colaboramos con expertos reconocidos en la industria, como el **Dr. Bruce Bugbee de la Universidad Estatal de Utah & Chris Durand, ex Director de Operaciones de Invernadero en UC Davis**, para asegurarnos de mantenernos a la vanguardia de la industria. Combinar la ciencia vegetal y las pruebas continuas con cultivadores increíbles ha sido nuestra receta para el éxito.

Nuestro proceso de I+D es riguroso y exhaustivo. Tenemos múltiples salas de investigación y desarrollo ubicadas en una de las instalaciones de Jungle Boys en Los Ángeles, donde realizamos pruebas comparativas de productos bajo diferentes fuentes de luz y con diferentes proporciones de mezcla. También llevamos a cabo pruebas continuas para asegurarnos de que nuestros productos sean de la más alta calidad y cumplan con las necesidades de nuestros clientes. Nuestra dedicación a I+D nos ha permitido desarrollar nuestras líneas Pro y Blended, que se han convertido en nombres reconocidos en la industria.

Llevamos nuestro compromiso con I+D al siguiente nivel en 2021. Invertimos aún más tiempo y dinero en I+D, probando innumerables productos que no llegaron al mercado. Sin embargo, nuestra dedicación

**LA INVESTIGACIÓN Y EL DESARROLLO (I&D) son componentes críticos del éxito de Athena®, y es lo que nos diferencia de nuestros competidores.**

dio sus frutas y pudimos desarrollar tres productos que han revolucionado la industria: el Kit TC, VPDome y Fade. Estos productos son un testimonio de nuestro compromiso con la innovación y nuestra determinación de desarrollar productos que superen las expectativas de nuestros clientes. Continuaremos invirtiendo en I+D para asegurarnos de mantenernos a la vanguardia de la industria y seguir desarrollando productos que nos distinguen.

En conclusión, I+D está en el corazón de todo lo que hacemos en Athena. Es lo que nos ha permitido desarrollar productos únicos e innovadores que satisfacen las necesidades de nuestros clientes. Estamos comprometidos a no dejar de innovar. La innovación distingue a un líder de un seguidor.



El equipo de I&D de Athena® toma medidas de doce puntos de datos y monitorea el desarrollo de los cogollos.





DR.  
**BRUCE  
BUGBEE**

Profesor de Fisiología de Cultivos,  
*Utah State*

El Dr. Bruce Bugbee es un científico estadounidense con una destacada formación académica e investigadora, con títulos obtenidos en la Universidad de Minnesota (Licenciatura en Ciencias), Universidad de California, Davis (Maestría en Ciencias) y Penn State University (Doctorado). Su trabajo incluye investigaciones en agricultura espacial en colaboración con NASA para desarrollar sistemas de soporte vital regenerativos. Junto con sus estudiantes, ha desarrollado una variedad enana de trigo que ha sido utilizada en varios estudios en la Estación Espacial, y actualmente está trabajando con NASA en el estudio del uso de fibras ópticas para el cultivo de plantas en el espacio.

Después de 34 años, el Dr. Bugbee sigue trabajando en la Universidad Estatal de Utah, donde es el Director del Laboratorio de Fisiología de Cultivos. Athena® se enorgullece de asociarse con él en nuestra búsqueda de compromiso de nunca dejar de innovar. La innovación distingue a un líder de un seguidor. La colaboración con el Dr. Bruce Bugbee en la Universidad Estatal de Utah brinda a Athena® acceso a un equipo de analistas de investigación que llevan a cabo pruebas para diversos estudios. Los resultados permiten desarrollar mejores productos y métodos más consistentes para cultivar **la planta que todos amamos.**







**For The Culture™**

El Kit de Cultura de Tejidos Athena® fue desarrollado a través de extensas investigaciones y desarrollo en el moderno laboratorio de cultura de tejidos de Jungle Boys, en el corazón de Los Ángeles.

El desarrollo del Kit de Cultura de Tejidos implicó numerosas pruebas, meses de recopilación de datos y reevaluación de los procedimientos de cultura de tejidos. El equipo de Athena® en colaboración con Jungle Boys se propuso desarrollar un medio de gel para el cannabis, pero pronto se dieron cuenta de que los cultivadores promedio no tendrían todas las herramientas necesarias para utilizar el medio de manera adecuada y aprovechar todo su potencial. Así nació el Kit de Cultura de Tejidos: un mini laboratorio portátil que acompaña a los geles propietarios. El Kit de Cultura de Tejidos garantiza que los cultivadores tengan el mayor éxito posible y al mismo tiempo aprendan con herramientas de grado profesional. La campana de flujo portátil incluida en el kit marca un antes y un después en muchos aspectos. Si ya eres

un profesional, se puede utilizar como una herramienta portátil para trabajos externos, en invernaderos y más. Si estás empezando, esta revolucionaria herramienta tiene todos los pasos, trucos y consejos incorporados. Los procedimientos operativos estándar fáciles de seguir, con ilustraciones, están impresos en el interior de la tapa, y videos paso a paso accesibles guían a los usuarios de cualquier nivel de experiencia a lo largo de todo el proceso de cultura de tejidos.

El Kit de Cultura de Tejidos permite que la próxima generación ingrese a nuestro ámbito del cannabis a un nivel más alto y es un excelente punto de partida para que la industria evolucione. Con el aumento de los riesgos de patógenos y enfermedades en los cultivos, reconocemos los beneficios de que todos tengan la capacidad de manejar una variedad de cultivares libres de enfermedades y proteger su biblioteca genética.



## ¿CÓMO HACES EL FADE?

Athena® desarrolló Fade para mejorar el enjuague tradicional. Nunca hemos estado satisfechos con el enjuague tradicional de 2 semanas y entendíamos el potencial para mejorar la calidad, pero la idea de eliminar todos los nutrientes al final de un ciclo siempre ha sido un asunto arriesgado. La pudrición del cogollo es un desafío a manejar en las mejores condiciones, y eliminar el calcio durante dos semanas es como una invitación para que se instale la botritis. El cambio a una mayor densidad y zonas de raíces más pequeñas ha agravado el problema.

En pocas palabras, entendíamos las mejoras de calidad asociadas con un buen enjuague, pero nos frustraba el mayor riesgo de pudrición del cogollo por la deficiencia de calcio. Resolver este problema llevó al desarrollo de Fade.

La etapa inicial del desarrollo de Fade se centró en el manejo del calcio durante el enjuague. Mantener niveles adecuados de calcio durante las 2 semanas finales de enjuague reduciría teóricamente la necrosis del ápice del tallo y la incidencia de botritis y pudrición del cogollo. Esto funcionó, pero pensamos que podríamos hacerlo aún mejor.

Decidimos mirar más allá del calcio y pensamos en el impacto de cada elemento en una planta durante sus últimas semanas. Esto nos llevó a comenzar a probar formulaciones que eliminaban el nitrógeno y mantenían todos los demás niveles de micro elementos críticos. Esta estrategia aseguró que no tuviéramos ninguna deficiencia oculta durante las últimas semanas que pudiera afectar negativamente el rendimiento. Los ensayos iniciales confirmaron que el cambio de enfoque era exactamente lo que necesitábamos y Fade emergió en su forma final como un fácil reemplazo de Core.

La investigación y el desarrollo intensivos fueron clave en este resultado. Nuestra primera etapa de pruebas fue en nuestras pequeñas salas de I&D para la prueba de concepto. Una vez satisfechos, nos trasladamos a pruebas a gran escala lado a lado en las instalaciones de Jungle Boys: se probaron múltiples variedades a lo largo de múltiples ciclos. También utilizamos otros socios de prueba para la validación final. Después de evaluar todos los datos, fue concluyente que Fade con Pro Bloom durante las últimas semanas de flor aumentaba de manera confiable la producción de terpenos y cannabinoides totales sin aumentar el riesgo de deficiencias y pudrición del cogollo.





Finalizar con **Fade un enjuague sin nitrógeno** elimina la clorofila de las hojas y flores de la planta.

La eliminación de la clorofila de la flor aumenta la producción de tricomas, terpenos y THC.

La eliminación del nitrógeno tinte las hojas de color morado o ámbar.

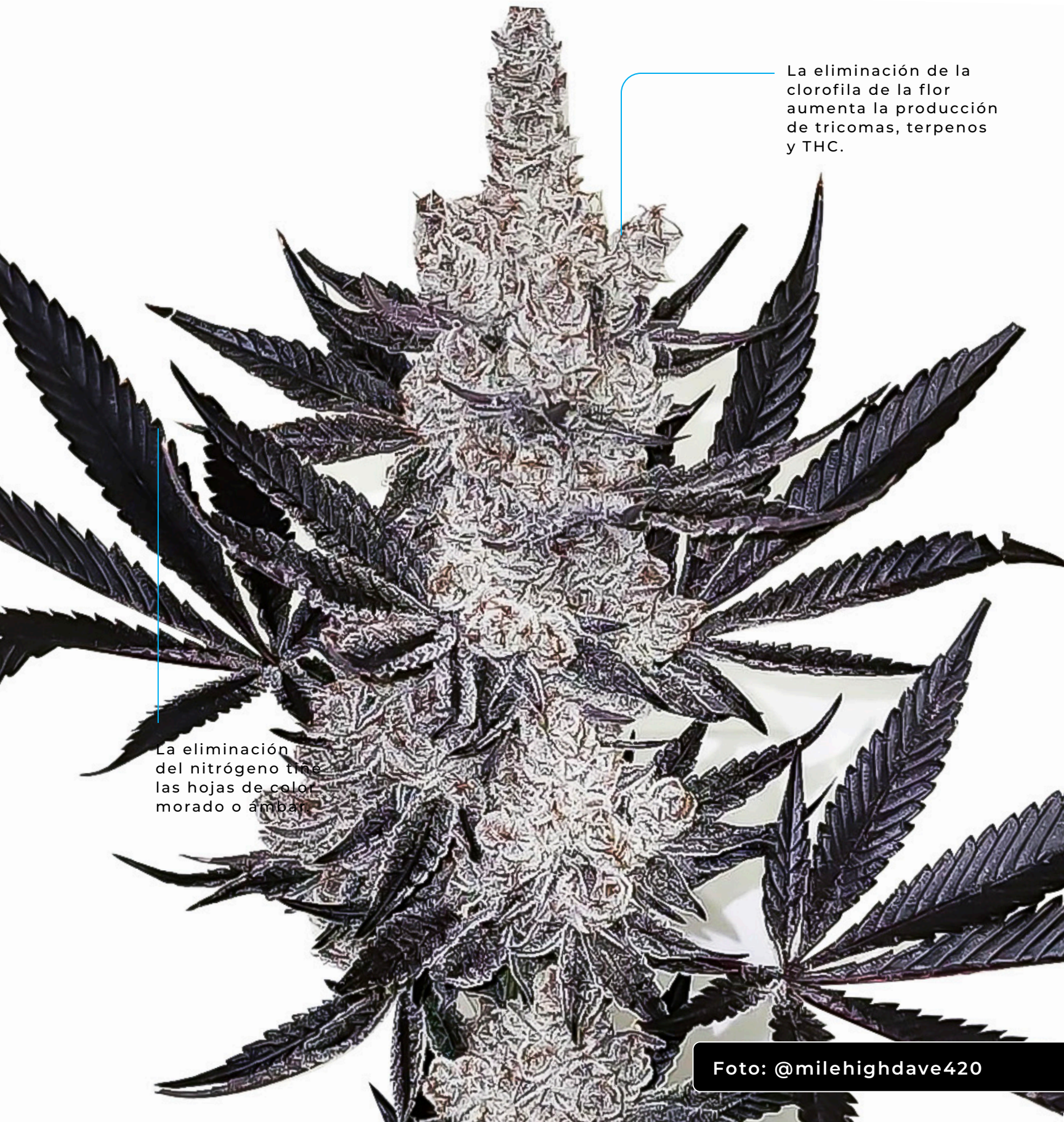





## EQUIPO TÉCNICO

En Athena®, no solo contamos con un equipo calificado de asesores, sino que también tenemos lo mejor del juego ofreciendo soporte técnico a través del teléfono y a través de comentarios/DMs a nuestros seguidores en redes sociales como Instagram, Facebook, Youtube, LinkedIn y más. El equipo de soporte técnico está liderado por Steve Huff y dos técnicos de soporte adicionales. Steve tiene más de 30 años de experiencia en la industria del cannabis y ha gestionado

más de 30,000 pies cuadrados de dosel. Sus áreas de especialización son el manejo de nutrientes, la irrigación y los procedimientos operativos estándar (SOPs) de IPM. Trabajó en tiendas de hidroponía durante 8 años de un gran minorista de hidroponía durante 8 años, donde guió y ayudó a los cultivadores locales a tener éxito. Ahora guía y ayuda a los cultivadores a nivel nacional e internacional. Nuestro objetivo es ayudar a los cultivadores a tener éxito al dar consejos basados en generaciones de experiencia en cultivo.

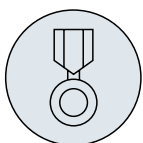

Cultivadores experimentados



Entrenamiento de procedimientos

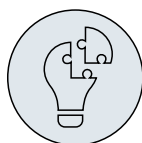

Solución de problemas

¿Necesitas ayuda para solucionar un problema en tu cultivo?

**Contacta a nuestro Soporte Técnico.**

**844-333-1818**

# ASESORES DE INSTALACIONES

No creemos en cobrar por consejos de cultivo. Nuestro equipo interno y los asesores de instalaciones están aquí para ayudar a los cultivadores de cualquier escala. Todos los asesores de instalaciones han dirigido y gestionado grandes instalaciones comerciales. Todos estos chicos son cultivadores de alto nivel que continúan capacitándose con los equipos de Jungle Boys.

Los Asesores de Instalaciones se especializan no solo en el programa Athena®, sino también en la solución de diversos problemas de instalaciones, irrigación y medio ambiente. El objetivo principal del programa es promover el éxito en toda la industria del cannabis. Tienen una creencia fundamental de que “si no lo haces, no lo sabes”. Poseen conocimiento y experiencia directa en estrategia de irrigación, apilamiento de EC, IPM, automatización de irrigación y procedimientos operativos estándar de instalaciones.

Los cultivadores comerciales y los productores con licencia pueden aprovechar el programa de Asesor de Instalaciones de Athena, que ofrece servicios adicionales sin costo extra.

La experiencia del equipo es una combinación de años de conocimiento e investigación y desarrollo. Según Brandon Burkhart, el fundador de Athena®, “Nuestros asesores de instalaciones aprenden de algunos de los mejores en el juego para ayudar a guiar las instalaciones que utilizan el programa Athena® en el campo”. También están más

¿Necesitas soporte práctico en tu instalación?

**Contacta a nuestros Asesores de Instalaciones.**

**844-333-1818 #4**

que dispuestos a ayudar a los cultivadores de cualquier escala a diagnosticar problemas y ofrecer apoyo a través de sus canales de redes sociales.

Para diagnosticar problemas y optimizar rendimientos de calidad, el equipo de Asesor de Instalaciones está equipado con kits que contienen instrumentos para medir PPF/energía, contenido de agua, EC (Conductividad eléctrica), temperatura del sustrato en el medio, ORP y otras herramientas esenciales.





# MILE HIGH DAVE

David Crawford  
Mile High Dave Farms  
IG: @Milehighdave420  
Línea: Pro Line  
Ubicación: Colorado

## Viviendo el Sueño, Dejando un Legado

El cultivador y criador de cannabis de Colorado, Mile High Dave, ha estado en el juego durante más de 25 años, con un amor por la planta que se remonta a su adolescencia.

“Solía esconder mi revista High Times de mis padres cuando era niño”, dice, “Siempre soñando con cultivar algo digno de revista.”

A los 22 años, Dave sufrió una adversidad. Mientras vivía en California, fue arrestado y enviado a prisión por cultivo grave, lo que le retrasó durante más de una década.

Hoy, sin embargo, dice que lo mismo que le quitó la libertad le ha dado más libertad de la que jamás pensó posible.

Dave se mudó a Colorado justo unos años antes de 2012, cuando el cannabis se legalizó allí. Dave pudo cultivar y fumar legalmente.

“Decidí quedarme de manera definitiva porque realmente estaba viviendo el sueño en aquel momento”, dice.

Para Dave, la industria del cannabis es donde puede construir su libertad financiera y dejar un legado histórico.





“  
¿POR QUÉ BUSCAR  
LA GRANDEZA EN EL  
SIGUIENTE HOMBRE  
CUANDO PUEDES  
MIRAR DENTRO  
DE TI MISMO?”



detrás de él. Dave buscó su cepa, **Dantes Inferno** (Oreoz x Devil-Driver), durante más de 2 años para encontrar los ejemplares extremadamente populares que circulan por todo el país. Dice que su objetivo final es suministrar a las principales instalaciones de cultivo de todo el país con genéticas exclusivas como **Dantes Inferno**.

Como cultivador y criador, Dave quiere llevar el cannabis más único y de la más alta calidad que pueda encontrar a las masas. Para lograr esto, confía en Athena®.

“He usado muchos nutrientes diferentes a lo largo de los años, desde mezclar mis propios suelos orgánicos hasta muchas marcas diferentes a base de sales. Athena, de lejos, tiene los mejores nutrientes que he usado”, dice. “Cuando se trata de resultados generales y coste vs resultados, Athena no puede ser superada por ningún otro nutriente que haya usado, ya sea orgánico o sintético.”

 **ATHENA**®



IG: @bboy4i20  
Línea: Pro Line  
Ubicación: Brasil/Canadá



CLARICIO A.K.A.  
BRAZILIANBOY

## POR EL AMOR AL CANNABIS

Cultivador brasileño Claricio dice que sólo Dios sabe dónde estará en el futuro, pero está haciendo todo lo posible para convertirse en el mejor productor de Sudamérica y Canadá. Claricio, también conocido como BrazilBoy (@bboy4i20), comenzó a cultivar cannabis hace 15 años en Brasil, simplemente por su amor a la planta.

“Nunca lo hice por dinero”, dice, “lo que hago es por amor”.

Después, Claricio aprovechó una oportunidad para ampliar sus conocimientos de cultivo en Canadá como cultivador autorizado según las regulaciones de acceso al cannabis para fines médicos. Allí dice que tuvo la oportunidad de invertir en equipos de calidad, conocer y aprender de personas que llevan mucho tiempo en la industria y mejorar sus métodos de cultivo para lograr mejores resultados cada vez.





“Vine a Canadá en 2016 para aprender más y ahora me siento preparado para correr con perfección. Ahora es el momento perfecto para regresar a Brasil para cultivar y elevar el nivel de cultivo allí, ya que poco a poco se está empezando a legalizar el cannabis con fines médicos”.

Con este nuevo proyecto empresarial, Claricio afirma que pasará la mitad de su tiempo en Canadá y la otra mitad en Brasil.

Él atribuye su mejor cosecha al uso de Athena.

**“He probado algunos otros nutrientes, pero nada se compara con Athena”** – dice Claricio.

“Athena es la mejor línea de nutrientes que he usado. Nunca dejaré de trabajar para mejorar cada día. Athena me ayudará a llevarme allí”.





# BIGBANG CREATIONS

Jay - BigBang Creations

IG: @bigbangcreations\_

Ubicación: Spain

Bigbang Creations se construyó sobre la pasión y la dedicación a la investigación y la calidad. El cofundador Jay desarrolló interés en el cannabis a los 13 años, después de que su padre falleciera de cáncer. En aquel entonces, la chica con la que salía era dueña de una tienda de cultivo. Después de aprender sobre los beneficios medicinales y los usos del cannabis en revistas, Jay se obsesionó rápidamente con el cannabis y su cultura, y comenzó a germinar semillas aquí y allá. No fue hasta que la escena de los clubes sociales españoles empezó a florecer que el cultivo se volvió más serio para Jay. Él dice que, con el amplio conocimiento de su socio comercial, sus horas de investigación sobre técnicas de cultivo en Estados Unidos y al descubrir los procedimientos de Jungle Boys y Athena – nació Bigbang Creations.



Bigbang Creations ha ganado varios premios importantes en España. Están orgullosos de ofrecer lo mejor que pueden a pacientes y consumidores, manteniendo la calidad a pesar de estar en un mercado no regulado. La consistencia que Bigbang Creations logró al cambiar a la Athena® Pro Line no tenía precedentes en comparación con todo con lo que habían trabajado antes. Jay dice que, siendo cultivadores de HPS originalmente, el cambio rápido a LED y el cultivo con lana de roca y irrigación por goteo habría sido imposible sin todo el conocimiento que Athena ofrece en línea de forma gratuita.





**“ LOS VALORES EN  
LOS QUE CREEMOS SON  
SIMPLES: HACER NUESTRO  
MEJOR ESFUERZO EN  
CADA PASO DEL PROCESO,  
ENTREGAR ALGO DE LO  
QUE PODAMOS ESTAR  
ORGULLOSOS. ”**

“Los valores en los que creemos son simples: hacer nuestro mejor esfuerzo en cada paso del proceso, entregar algo de lo que podamos estar orgullosos”, dice Joseph. “No nos gusta tomar atajos ni sacrificar la calidad. Justo después de la primera cosecha, nos dimos cuenta de lo revolucionario que era Athena. Estamos orgullosos de nuestro trabajo y de usar Athena”.

A pesar de las leyes confusas que rodean el cultivo en España, Bigbang Creations sigue dedicado a aumentar sus conocimientos y a expandirse a proyectos más grandes una vez que haya leyes más claras en el futuro.





# Jungle Boys

## ROACH de Jungle Boys

IG: @waxfaced

Ubicación: Los Angeles

La relación de Athena® con el equipo de Jungle Boys se extiende a uno de sus miembros clave, Roach. Roach comenzó en la industria como dispensador de cannabis en Long Beach, California, alrededor de 2012. Varios años después, conoció a Ivan mientras vendía concentrados en Los Ángeles y vivía en Mammoth Lakes. Mantuvieron contacto y unos meses después le pidieron que se mudara a Los Ángeles y trabajara en TLC Collective en el empaquetado, trabajando duro. En menos de un año allí, se unió a Jungle Boys y comenzó a trabajar 7 días a la semana durante meses seguidos para aprender todo lo posible sobre el cultivo de cannabis.

Actualmente, Roach gestiona las operaciones de Jungle Boys en Los Ángeles y Florida. Siente pasión por este camino y espera continuar

gestionando y avanzando en las operaciones para cultivar cannabis de alta calidad con el mejor equipo de la industria. “La industria del cannabis es todo. Sin ella, muchas personas no tendrían empleo ni acceso a medicina de alta calidad. No puedo imaginar estar en una industria mejor.”

Athena se siente honrada de haber podido trabajar tan de cerca con Roach en la implementación del programa Athena® en todas las instalaciones de Jungle Boys. Él ha brindado comentarios vitales y ha ayudado a ajustar el programa después de muchas pruebas en su operación.

*“Usar Athena desde su inicio ha sido una experiencia increíble. Hemos trabajado juntos para adaptar los programas de alimentación y encontrar lo que funciona mejor como punto de referencia para todos los cultivadores, sin importar la escala. Es lo que usamos en el 100% de nuestros jardines.”*





ingle  
ays



“

LA  
**INDUSTRIA  
DEL CANNABIS**

ES TODO.

SIN ELLA, MUCHAS  
PERSONAS NO TENDRÍAN  
EMPLEO NI ACCESO  
A MEDICINA DE ALTA  
CALIDAD. NO PUEDO  
IMAGINAR ESTAR EN UNA  
INDUSTRIA MEJOR.”

**ATHENA®**





**NELSON  
BORICUA FARMERS**

**IG: @boricuafarmers  
Line: Pro Line  
Location: Puerto Rico**



## MÁS QUE UNA PLANTA, MÁS QUE UN SUELDO

La cultivación siempre ha sido más que un sueldo, es un estilo de vida y pasión. Para Nelson, de Boricua Farmers, es la planta que ha puesto alimento en la mesa de su familia durante más de una década.

“Mi relación con esta planta es eterno”. Nelson se inició en la industria como consultor de uno de los primeros centros de agricultura autorizados para cultivar cannabis medicinal en Puerto Rico en 2016. Sin embargo su experiencia con la planta, se remonta a más de 20 años. Poder ver cómo su isla ahora es capaz de cultivar una planta que impacta la

vida de miles de pacientes que se benefician del tratamiento con cannabis medicinal, así como de personas que se benefician de la actividad económica que ofrece la industria, es un sueño hecho realidad.

Para el equipo de Boricua Farmers es crucial contar con la nutrición correcta para los cultivos que manejan. Para ellos, Athena tiene el programa y los procedimientos adecuados para garantizar rendimientos, consistencia en la calidad y también les brinda soporte cuando tienen que manejar algún problema.



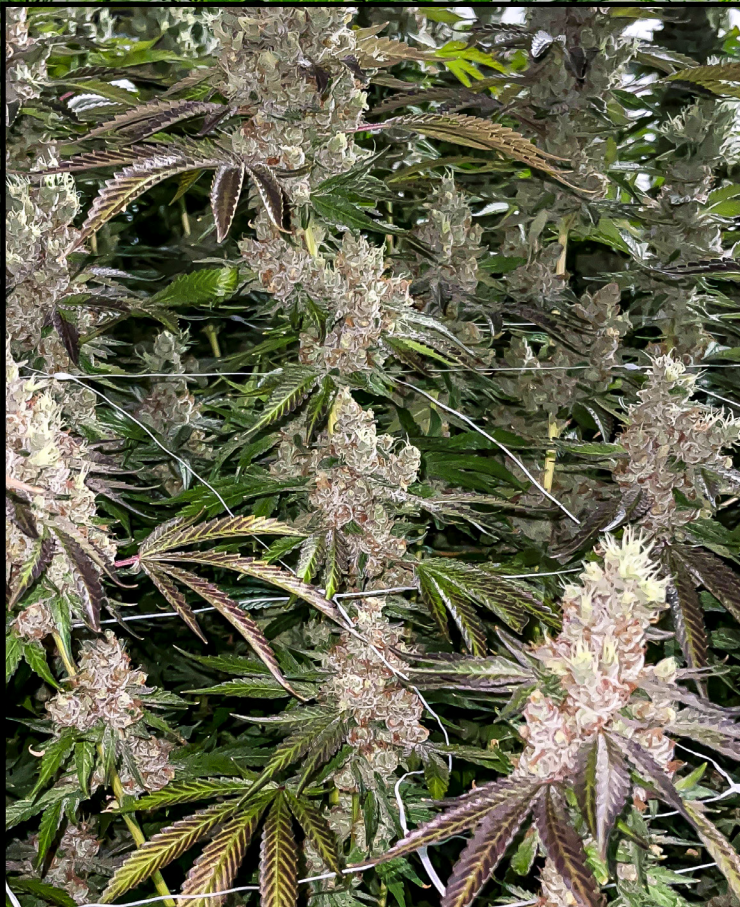

“  
**MI RELACIÓN  
CON ESTA  
PLANTA ES  
ETERNO**”

“Para nuestro beneficio, encontramos todo lo que necesitamos en la línea de productos Athena”, dice Nelson. “Tenemos una alta precisión en la nutrición de nuestras plantas y con el programa IPM de Athena es muy sencillo y rentable para nosotros poder mantener nuestras instalaciones en control completo”.





## NANTO LABZ

IG: @nanto\_labz

Ubicación: United Kingdom

La **determinación** ha sido parte de la vida del equipo de Nanto Labz, con sede en el Reino Unido. Desde las semillas autoflorecientes bajo 250 de luces HPS a una edad temprana hasta cultivos a gran escala, el equipo ha mantenido una obsesión y dedicación a la cultivación de cannabis. Los cultivos de Nanto Labz se basan en la dedicación a los detalles, la organización, la flexibilidad y el establecimiento de relaciones de trabajo sólidas con socios.

**“Ya sea tiendas de hidroponía, recursos para obtener genéticas de calidad, proveedores y recursos de conocimiento... todo el trabajo parece imposible sin buenas personas con las que trabaja,”** dicen. Nanto Labz afirma que el cultivo de cannabis les ha enseñado paciencia, consistencia, disciplina, sacrificio e incluso habilidades interpersonales.

A pesar de enfrentarse a estrictas regulaciones en el Reino Unido, Nanto Labz

ha crecido a un ritmo inimaginable. Su nueva aventura es establecerse en Tailandia. Con un sitio web completamente nuevo y la capacidad de adentrarse en el mercado predominantemente Indica del Reino Unido, el equipo busca generar un gran impacto.

Nanto Labz afirma que Athena® se ajusta a sus valores de mantener las cosas simples y utilizar técnicas de manipulación de plantas y del entorno, y ha sido un cambio revolucionario para ellos. “Athena® tiene la capacidad de mantener las cosas equilibradas de formas en las que otros tienen dificultades”. Según Nanto Labz, ciertas variedades cultivadas en coco no han mostrado signos de quemaduras y han exhibido una tasa de crecimiento significativa. Estas plantas también han alcanzado su punto de vigor tempranamente en la etapa de crecimiento vegetativo con **Athena® Pro Line**.

El equipo de Nanto Labz dice estar esperanzado en cuanto a lo que el futuro traerá con su relación con Athena®.





**ATHENA® TIENE  
LA CAPACIDAD DE  
MANTENER LAS COSAS EN  
EQUILIBRIO DE FORMAS  
EN LAS QUE OTROS TIENEN  
DIFICULTADES. ”**

- NANTO LABZ





PRO 

Diseñado para **cultivadores profesionales a gran escala** que utilizan **sistemas avanzados de fertirrigación** (Dosatron, Netaflex, Rhythm). Para aquellos con experiencia previa en el uso de líneas de polvos.

# CULTIVA AL MÁS ALTO NIVEL

## CARACTERÍSTICAS PRINCIPALES

- Fertilizante soluble de 2 partes por etapa, simple de usar
- Requiere premezcla como concentrado antes de mezclar en lotes o inyectar
- Fórmula superlimpia sin partículas ni residuos
- Análisis mineral constante y confiable
- Ingredientes limpios con contenido extremadamente bajo de metales pesados
- No obstruye goteros/emisores ni crea biopelícula
- Optimiza el flujo de irrigación
- Compatible con todos los sistemas de fertirrigación
- No es ideal para irrigación a mano o cultivo de agua profunda (DWC)
- Larga vida útil, menor espacio de almacenamiento y costos de transporte reducidos
- Fórmula completa al 100% que no requiere productos adicionales
- Funciona de manera óptima con agua de ósmosis inversa (RO)
- Contiene la cantidad óptima de calcio y magnesio, sin necesidad de agregar CaMg
- Funciona en clonadores aeropónicos

Escanea el código  
para Pro Line  
Programas de  
Alimentación



 **ATHENA**®





**Pro Core**  
FERTILIZANTE BASE SOLUBLE

CLON	VEG	FLORACIÓN
☼	☼	☼

- Granulado grande para garantizar lotes consistentes
- Proporciona una fuerte nutrición base en todas las etapas del crecimiento de la planta
- Nitrato de Calcio más paquete de microelementos
- No solo Nitrato de Calcio (como los competidores)
- Los microelementos están recubiertos de manera uniforme para un aspecto limpio y una fórmula homogénea



**Pro Grow**  
FERTILIZANTE VEGETATIVO SOLUBLE

CLON	VEG	FLORACIÓN
	☼	

- Fórmula balanceada de NPK y paquete de microelementos
- Contiene Nitrógeno adicional para el crecimiento vegetativo
- No contiene urea ni nitrógeno amoniacal
- Se utiliza como un componente de 2 partes con Core durante el crecimiento vegetativo



**Pro Bloom**  
FERTILIZANTE DE FLORACIÓN SOLUBLE

CLON	VEG	FLORACIÓN
☼		☼

- Una mezcla de fertilizantes equilibrada de Fósforo, Potasio y microelementos esenciales
- Fósforo y Potasio (PK) incluidos, no se necesitan potenciadores
- Sin Nitrógeno (algunos competidores)
- Contiene Sulfato de Potasio en lugar de Nitrato de Potasio (algunos competidores)
- Los sulfatos aumentan la producción de terpenos y cannabinoides (aumento de la producción de metabolitos secundarios)



CLON	VEG	FLORACIÓN
		☼

**Fade**  
POTENCIADOR DE ACABADO

- Concentrado de fertilizante pre-mezclado
- Se mezcla de manera limpia y rápida en el lote de alimentación
- Elimina el nitrógeno durante las últimas semanas de la etapa de floración
- Contiene niveles óptimos de calcio y microelementos para el acabado

- Mismo índice de dilución líquida que Pro Core (a 240 g por 3.79 L de concentrado)
- Reemplaza a Pro Core durante las últimas 2 semanas de floración
- Formulado como un líquido debido a la dificultad de manejo como un soluble seco
- Incluir microelementos significa que los nutrientes inmóviles siempre están disponibles

PRO CORE	10 LB BOX	(4.5 KG)	PRO-CORE-10
PRO CORE	25 LB BOX	(11.3 KG)	PRO-CORE-25
PRO CORE	25 LB BAG	(11.3 KG)	PRO-CORE-25B
PRO GROW	10 LB BOX	(4.5 KG)	PRO-GW-10
PRO GROW	25 LB BOX	(11.3 KG)	PRO-GW-25
PRO GROW	25 LB BAG	(11.3 KG)	PRO-GW-25B

PRO BLOOM	10 LB BOX	(4.5 KG)	PRO-BL-10
PRO BLOOM	25 LB BOX	(11.3 KG)	PRO-BL-25
PRO BLOOM	25 LB BAG	(11.3 KG)	PRO-BL-25B
FADE	32 OZ	(0.94 L)	PRO-FD-32OZ
FADE	1 GAL	(3.78 L)	PRO-FD-1G
FADE	5 GAL	(18.92 L)	PRO-FD-5G

FADE	55 GAL	(208.2 L)	PROB-FD-55G
FADE	275 GAL	(1041 L)	PROB-FD-275G



PROGRAMA DE ALIMENTACIÓN						Todas las medidas se dan en mL por 10 L, basadas en una concentración de 226 gramos por litro en el tanque de concentrado.								
ORDEN DE MEZCLA ↓	CLON	VEG				FLORACIÓN								
	Pre-Remojo y Alimentación	S1	S2	S3	S4	S1	S2	S3	S4	S5	S6	S7	S8	S9
Balance	*para aumentar pH	<b>Balance:</b> Recomendado para mezclas en tanques y Dosatron. No utilizar con Netaflex. <b>Pro Balance:</b> Recomendado para sistemas de irrigación avanzados como Netaflex. *Si usa Blended Balance, no use un producto de silicato de potasio adicional.												
Pro Balance														
Pro Grow		90	90	90	90									
Pro Bloom	57					90	90	90	90	90	90	90	90	90
Pro Core	34	54	54	54	54	54	54	54	54	54	54	*54	**Swap Fade	
Fade		*Cambia Core por Fade S8-9 de la floración. Esto depende del cultivar. Si el cultivar muestra resistencia, utiliza Fade (51 mL) en las semanas 7-9.											51	51
Cleanse	3	5-13	5-13	5-13	5-13	5-13	5-13	5-13	5-13	5-13	5-13	5-13	5-13	5-13
EC	2.0	3.0	3.0	3.0	3.0	3.0	3.0	3.0	3.0	3.0	3.0	3.0	3.0	3.0
PPM 500	1000	1500	1500	1500	1500	1500	1500	1500	1500	1500	1500	1500	1500	1500
PPM 700	1400	2100	2100	2100	2100	2100	2100	2100	2100	2100	2100	2100	2100	2100
pH	5.6	5.8-6.2 (Coco/Lana de Roca)		6.0-6.4 (Medios a base de turba)		5.8-6.2 (Coco/Lana de Roca)			6.0-6.4 (Medios a base de turba)			6.0-6.4 (Todo)		

PROGRAMA DE PULVERIZACIÓN						Todas las medidas se dan en mL por litro.			
APLICACIÓN FRECUENCIA			VEG				FLORACIÓN		
			S1	S2	S3	S4	S1	S2	S3
IPM	Preventivo	2x Semana	24	24	24	24	24	24	24
	Presión	3x Semana	32	32	32	32	32	32	32
Stack	Maximizar	2x Semana	2	2	2	2	2	2	

Puede ser mezclado junto con el **IPM**

PRE-REMOJO
<b>Coco</b> <ul style="list-style-type: none"> <li>pH 5.5 - 5.8</li> <li>EC 3.5 - 4.0</li> </ul>
<b>Lana de Roca</b> <ul style="list-style-type: none"> <li>pH 5.0 - 5.5</li> <li>EC 2.5 - 3.0</li> </ul>

ENJUAGUE	
RO + Cleanse	26 mL
EC	<0.1
PPM 500	<50
PPM 700	<70
pH	6.0 - 6.4
<b>Coco</b>	
Últimos 3 días	
<b>Lana de Roca</b>	
Último día	

**DESCARGO DE RESPONSABILIDAD** - Esta es una recomendación básica. Cualquier ajuste realizado queda a discreción del cultivador. Ajusta la tabla de alimentación según las semanas necesarias para completar un ciclo. Depende de la cepa.

Por favor, lea las Instrucciones de Uso completas, las Condiciones de Garantía y las Limitaciones de Responsabilidad antes de usar este producto. Si los términos no son aceptables, devuelva de inmediato el envase sin abrir del producto. Al utilizar este producto, el usuario o comprador acepta las siguientes Condiciones, Renuncia de Garantías y Limitaciones de Responsabilidad. **CONDICIONES:** Se considera que las instrucciones de uso de este producto son adecuadas y deben seguirse cuidadosamente. Sin embargo, es imposible eliminar todos los riesgos asociados con el uso de este producto. Puede haber daños a los cultivos, ineficacia u otras consecuencias no deseadas debido a factores como las condiciones climáticas, la presencia de otros materiales o la forma de uso o aplicación, todos los cuales están fuera del control de Athena Ag, Inc. El usuario o comprador asume todos los riesgos asociados. **RENUNCIA DE GARANTÍAS:** En la medida permitida por la ley aplicable, Athena Ag, Inc. no otorga ninguna otra garantía, expresa o implícita, de comerciabilidad o idoneidad para un fin específico, o de cualquier otra naturaleza, que vaya más allá de las declaraciones realizadas en la etiqueta del producto. Ningún representante de Athena Ag, Inc. está autorizado a otorgar garantías que excedan las contenidas en este documento o a modificar las garantías contenidas en el mismo. En la medida permitida por la ley aplicable, Athena Ag, Inc. rechaza cualquier responsabilidad por daños especiales, incidentales o consecuentes que resulten del uso o manejo de este producto. **LIMITACIONES DE RESPONSABILIDAD:** En la medida permitida por la ley aplicable, el recurso exclusivo del usuario o comprador por cualquier pérdida, lesión o daño resultante del uso o manejo de este producto, ya sea en contrato, garantía, agravio, negligencia, responsabilidad objetiva u otra teoría legal, no excederá el precio de compra pagado, o a elección de Athena Ag, Inc., la reposición del producto.





PROGRAMA DE ALIMENTACIÓN						Pro Line es gramos por 10 L, Cleanse & Fade son mL por 10 L								
ORDEN DE MEZCLA ↓	CLON	VEG				FLORACIÓN								
	Pre-Remojo y Alimentación	S1	S2	S3	S4	S1	S2	S3	S4	S5	S6	S7	S8	S9
Balance	*para aumentar pH	<b>Balance:</b> Recomendado para mezclas en tanques y Dosatron. No utilizar con Netaflex. <b>Pro Balance:</b> Recomendado para sistemas de irrigación avanzados como Netaflex. *Si usa Blended Balance, no use un producto de silicato de potasio adicional.												
Pro Balance														
Pro Grow		20.3	20.3	20.3	20.3									
Pro Bloom	12.9					20.3	20.3	20.3	20.3	20.3	20.3	20.3	20.3	20.3
Pro Core	7.7	12.2	12.2	12.2	12.2	12.2	12.2	12.2	12.2	12.2	12.2	*12.2	**Swap Fade	
Fade						*Cambia Core por Fade S8-9 de la floración. Esto depende del cultivar. Si el cultivar muestra resistencia, utiliza Fade (51 mL) en las semanas 7-9.						51	51	
Cleanse	3	5-13	5-13	5-13	5-13	5-13	5-13	5-13	5-13	5-13	5-13	5-13	5-13	5-13
EC	2.0	3.0	3.0	3.0	3.0	3.0	3.0	3.0	3.0	3.0	3.0	3.0	3.0	3.0
PPM 500	1000	1500	1500	1500	1500	1500	1500	1500	1500	1500	1500	1500	1500	1500
PPM 700	1400	2100	2100	2100	2100	2100	2100	2100	2100	2100	2100	2100	2100	2100
pH	5.6	5.8-6.2 (Coco/Lana de Roca)		6.0-6.4 (Medios a base de turba)		5.8-6.2 (Coco/Lana de Roca)			6.0-6.4 (Medios a base de turba)			6.0-6.4 (Todo)		
								**Al cambiar a Fade, verifica el pH.						

PROGRAMA DE PULVERIZACIÓN						Todas las medidas se dan en mL por litro.			
APPLICATION FREQUENCY			VEG				FLORACIÓN		
			W1	W2	W3	W4	W1	W2	W3
IPM	Preventivo	2x Semana	24	24	24	24	24	24	
	Presión	3x Semana	32	32	32	32	32	32	
Stack	Maximizar	2x Semana	2	2	2	2	2	2	

Puede ser mezclado junto con el IPM

**PRE-REMOJO**

**Coco**

- pH 5.5 - 5.8
- EC 3.5 - 4.0

**Lana de Roca**

- pH 5.0 - 5.5
- EC 2.5 - 3.0

**ENJUAGUE**

RO + Cleanse	26 mL
EC	<0.1
PPM 500	<50
PPM 700	<70
pH	6.0 - 6.4

**Coco**  
Últimos 3 días

**Lana de Roca**  
Último día

**NOTA:** Para la mayor precisión y consistencia, Athena® recomienda mezclar desde un tanque de reserva. Sigue nuestro Pro Concentrate Procedure.



**DESCARGO DE RESPONSABILIDAD** - Esta es una recomendación básica. Cualquier ajuste realizado queda a discreción del cultivador. Ajusta la tabla de alimentación según las semanas necesarias para completar un ciclo. Depende de la cepa.

Por favor, lea las Instrucciones de Uso completas, las Condiciones de Garantía y las Limitaciones de Responsabilidad antes de usar este producto. Si los términos no son aceptables, devuelva de inmediato el envase sin abrir del producto. Al utilizar este producto, el usuario o comprador acepta las siguientes Condiciones, Renuncia de Garantías y Limitaciones de Responsabilidad. **CONDICIONES:** Se considera que las instrucciones de uso de este producto son adecuadas y deben seguirse cuidadosamente. Sin embargo, es imposible eliminar todos los riesgos asociados con el uso de este producto. Puede haber daños a los cultivos, ineficacia u otras consecuencias no deseadas debido a factores como las condiciones climáticas, la presencia de otros materiales o la forma de uso o aplicación, todos los cuales están fuera del control de Athena Ag, Inc. El usuario o comprador asume todos los riesgos asociados. **RENUNCIA DE GARANTÍAS:** En la medida permitida por la ley aplicable, Athena Ag, Inc. no otorga ninguna otra garantía, expresa o implícita, de comerciabilidad o idoneidad para un fin específico, o de cualquier otra naturaleza, que vaya más allá de las declaraciones realizadas en la etiqueta del producto. Ningún representante de Athena Ag, Inc. está autorizado a otorgar garantías que excedan las contenidas en este documento o a modificar las garantías contenidas en el mismo. En la medida permitida por la ley aplicable, Athena Ag, Inc. rechaza cualquier responsabilidad por daños especiales, incidentales o consecuentes que resulten del uso o manejo de este producto. **LIMITACIONES DE RESPONSABILIDAD:** En la medida permitida por la ley aplicable, el recurso exclusivo del usuario o comprador por cualquier pérdida, lesión o daño resultante del uso o manejo de este producto, ya sea en contrato, garantía, agravio, negligencia, responsabilidad objetiva u otra teoría legal, no excederá el precio de compra pagado, o a elección de Athena Ag, Inc., la reposición del producto.

¡Síguenos en Instagram!



PASO 1

PROCEDIMIENTO DE CONCENTRADO



**PRECAUCIÓN: NUNCA SE DEBE ALIMENTAR UN CONCENTRADO DIRECTAMENTE A TUS PLANTAS. LA MEZCLA DE CONCENTRADO ESTÁ DESTINADA A LA CREACIÓN DE UN RESERVORIO DE LOTE.**

**226 TASA DE MEZCLA DE CONCENTRADO GRAMOS/LITRO**

Si se utiliza una tasa de mezcla de concentrado diferente, consulte la **Guía de Dosificación**.



**1A** Llene el contenedor con agua hasta aproximadamente **el 80% del volumen final.**

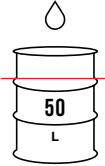

**1B** Vacíe el contenido completo de la **bolsa Pro Line.** (siempre use una bolsa completa)

11.3 KG

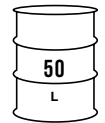

**1C** Mezcle a fondo hasta que todos los gránulos estén disueltos. (aproximadamente 15-45 minutos)



**1D** Complete el contenedor hasta el **volumen final.**

Mezcle una vez más durante 1-2 minutos para asegurar la uniformidad del tanque de reserva antes de validar.

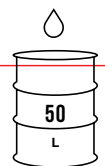

**RECOMENDADO:**

Utilice el procedimiento de validación de concentrado para asegurar el EC adecuado para asegurarse de que se ha alcanzado el EC adecuado antes de alimentar las plantas.



Si se alcanza el EC deseada, proceda a hacer un **Reservorio de Alimento.** →



Bolsas Athena® Pro

PASO 2

PROCEDIMIENTO PARA RESERVORIO DE ALIMENTACIÓN



**NOTA:** UTILICE SU CONCENTRADO DE RESERVA PARA MEZCLAR UN RESERVORIO PARA ALIMENTAR DIRECTAMENTE A LAS PLANTAS.

Este procedimiento es para **mezclar a mano** un reservorio de alimentación. Si está utilizando un sistema de dosificación, consulte nuestro **documento de Irrigation Systems.** →



**2A** Llene el reservorio con agua y agregue **Balance.**

Sigue nuestro **Procedimiento de Balance.** →



**2B** Utilice esta tabla para determinar la dosis correcta de cada concentrado **Pro Line.**

Dosis en mL/10 L <b>226 gramos/Litro CONCENTRADO</b>		
EC OBJETIVO	PRO GROW / PRO BLOOM	PRO CORE
1.0	27 mL	16 mL
1.5	42 mL	25 mL
2.0	57 mL	34 mL
2.5	73 mL	44 mL
3.0	90 mL	54 mL
3.5	107 mL	64 mL
4.0	124 mL	75 mL

**2C** Mida cada concentrado y añádalo separadamente al reservorio.

**PRECAUCIÓN: COMBINAR PRODUCTOS EN FORMA DE CONCENTRADO GENERARÁ PRECIPITACIÓN.**

Por ejemplo: Si tienes un reservorio de 200 litros y deseas alimentar con 3.0 EC de **Pro Core** y **Pro Bloom**, aquí tienes lo que debes hacer:



**90 mL Pro Bloom x 20 (reservorio de 200 litros) = 1800 mL de concentrado (90x20=1800 mL)**



**54 mL Pro Core x 20 (reservorio de 200 litros) = 1080 mL de concentrado (54x20=1080 mL)**

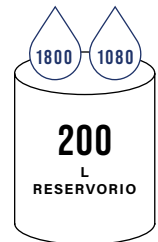

**2D** Mezcla a fondo; verifica la EC y el pH.

Si el EC no es correcto, soluciona el problema. →



Si el EC es correcto, vamos a alimentar. →



Por favor, lea las Instrucciones de Uso completas, las Condiciones de Garantía y las Limitaciones de Responsabilidad antes de usar este producto. Si los términos no son aceptables, devuelva de inmediato el envase sin abrir del producto. Al utilizar este producto, el usuario o comprador acepta las siguientes Condiciones, Renuncia de Garantías y Limitaciones de Responsabilidad. **CONDICIONES:** Se considera que las instrucciones de uso de este producto son adecuadas y deben seguirse cuidadosamente. Sin embargo, es imposible eliminar todos los riesgos asociados con el uso de este producto. Puede haber daños a los cultivos, ineficacia u otras consecuencias no deseadas debido a factores como las condiciones climáticas, la presencia de otros materiales o la forma de uso o aplicación, todos los cuales están fuera del control de Athena Ag, Inc. El usuario o comprador asume todos los riesgos asociados. **RENUNCIA DE GARANTÍAS:** En la medida permitida por la ley aplicable, Athena Ag, Inc. no otorga ninguna otra garantía, expresa o implícita, de comerciabilidad o idoneidad para un fin específico, o de cualquier otra naturaleza, que vaya más allá de las declaraciones realizadas en la etiqueta del producto. Ningún representante de Athena Ag, Inc. está autorizado a otorgar garantías que excedan las contenidas en este documento o a modificar las garantías contenidas en el mismo. En la medida permitida por la ley aplicable, Athena Ag, Inc. rechaza cualquier responsabilidad por daños especiales, incidentales o consecuentes que resulten del uso o manejo de este producto. **LIMITACIONES DE RESPONSABILIDAD:** En la medida permitida por la ley aplicable, el recurso exclusivo del usuario o comprador por cualquier pérdida, lesión o daño resultante del uso o manejo de este producto, ya sea en contrato, garantía, agravio, negligencia, responsabilidad objetiva u otra teoría legal, no excederá el precio de compra pagado, o a elección de Athena Ag, Inc., la reposición del producto.



PASO 1

PROCEDIMIENTO DE CONCENTRADO



**PRECAUCIÓN: NUNCA SE DEBE ALIMENTAR DIRECTAMENTE A TUS PLANTAS CON UN CONCENTRADO. LA MEZCLA DE CONCENTRADO ESTÁ DESTINADA A LA CREACIÓN DE UN RESERVORIO DE LOTE.**

**226** TASA DE MEZCLA DE CONCENTRADO  
**GRAMOS/LITRO**

Si se utiliza una tasa de mezcla de concentrado diferente, consulte la Guía de Dosificación.



**1A** Llene el contenedor con agua hasta aproximadamente el **80% del volumen final.**

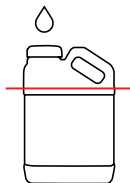

**1B** Vacíe todo el contenido del sobre de **Pro Line.** (siempre use un sobre completo)

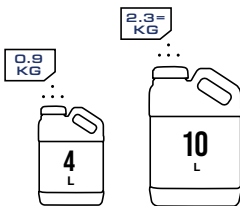

**1C** Mezcle a fondo hasta que todos los gránulos estén disueltos. (aproximadamente 15-45 minutos)



**1D** Complete el contenedor hasta el **volumen final.** Mezcle una vez más durante 1-2 minutos para asegurar la uniformidad del tanque de reserva antes de validar.

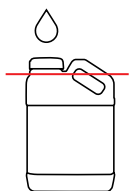

RECOMENDADO:

Utilice el **Procedimiento de Validación** to ensure proper EC para asegurarse de que se ha alcanzado la EC adecuada antes de alimentar a las plantas.



Si se alcanza la el deseada, proceda a hacer un **Reservorio de Alimento.** →



Cajas Athena® Pro

PASO 2

PROCEDIMIENTO PARA RESERVORIO DE ALIMENTACIÓN



**NOTA: UTILICE SU CONCENTRADO DE RESERVA PARA MEZCLAR UN RESERVORIO PARA ALIMENTAR DIRECTAMENTE A LAS PLANTAS.**

Este procedimiento es para mezclar a mano un reservorio de alimentación. Si está utilizando un sistema de dosificación, consulte nuestro **documento para Sistemas de Irrigación.** →



**2A** Llene el reservorio con agua y agregue **Balance.**

Sigue nuestro **Procedimiento de Balance.** →



**2B** Utilice esta tabla para determinar la dosis correcta de cada concentrado **Pro Line.**

Dosis en mL/10 L <b>226 gramos/Litro CONCENTRADO</b>		
EC OBJETIVO	PRO GROW / PRO BLOOM	PRO CORE
1.0	27 mL	16 mL
1.5	42 mL	25 mL
2.0	57 mL	34 mL
2.5	73 mL	44 mL
3.0	90 mL	54 mL
3.5	107 mL	64 mL
4.0	124 mL	75 mL

**2C** Mida cada concentrado y añádalos separadamente al reservorio.

**PRECAUCIÓN: COMBINAR PRODUCTOS EN FORMA DE CONCENTRADO GENERARÁ PRECIPITACIÓN.**

Por ejemplo: Si tienes un reservorio de 200 litros y deseas alimentar con 3.0 EC de **Pro Core** y **Pro Bloom**, aquí tienes lo que debes hacer:

**90 mL Pro Bloom**  
x 20 (reservorio de 200 litros)  
= **1800 mL de concentrado**  
(90x20=1800 mL)

**54 mL Pro Core**  
x 20 (reservorio de 200 litros)  
= **1080 mL de concentrado**  
(54x20=1080 mL)

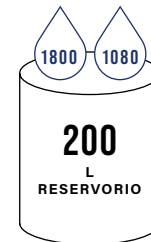

**2D** Mezcla a fondo; verifica el EC y el pH.

Si el EC no es correcto, soluciona el problema. →



Si el EC es correcto, vamos a alimentar. →



Por favor, lea las Instrucciones de Uso completas, las Condiciones de Garantía y las Limitaciones de Responsabilidad antes de usar este producto. Si los términos no son aceptables, devuelva de inmediato el envase sin abrir del producto. Al utilizar este producto, el usuario o comprador acepta las siguientes Condiciones, Renuncia de Garantías y Limitaciones de Responsabilidad. **CONDICIONES:** Se considera que las instrucciones de uso de este producto son adecuadas y deben seguirse cuidadosamente. Sin embargo, es imposible eliminar todos los riesgos asociados con el uso de este producto. Puede haber daños a los cultivos, ineficacia u otras consecuencias no deseadas debido a factores como las condiciones climáticas, la presencia de otros materiales o la forma de uso o aplicación, todos los cuales están fuera del control de Athena Ag, Inc. El usuario o comprador asume todos los riesgos asociados. **RENUNCIA DE GARANTÍAS:** En la medida permitida por la ley aplicable, Athena Ag, Inc. no otorga ninguna otra garantía, expresa o implícita, de comerciabilidad o idoneidad para un fin específico, o de cualquier otra naturaleza, que vaya más allá de las declaraciones realizadas en la etiqueta del producto. Ningún representante de Athena Ag, Inc. está autorizado a otorgar garantías que excedan las contenidas en este documento o a modificar las garantías contenidas en el mismo. En la medida permitida por la ley aplicable, Athena Ag, Inc. rechaza cualquier responsabilidad por daños especiales, incidentales o consecuentes que resulten del uso o manejo de este producto. **LIMITACIONES DE RESPONSABILIDAD:** En la medida permitida por la ley aplicable, el recurso exclusivo del usuario o comprador por cualquier pérdida, lesión o daño resultante del uso o manejo de este producto, ya sea en contrato, garantía, agravio, negligencia, responsabilidad objetiva u otra teoría legal, no excederá el precio de compra pagado, o a elección de Athena Ag, Inc., la reposición del producto.





## AUTOMATIZA TU PROGRAMA

Los Dosatrons proporcionan una entrega precisa y consistente de fertilizantes, nutrientes o aditivos, asegurando que cada planta reciba la cantidad correcta para un crecimiento óptimo. Esta automatización ahorra tiempo y mano de obra, reduce el desperdicio y los costos, y minimiza el riesgo de errores humanos.

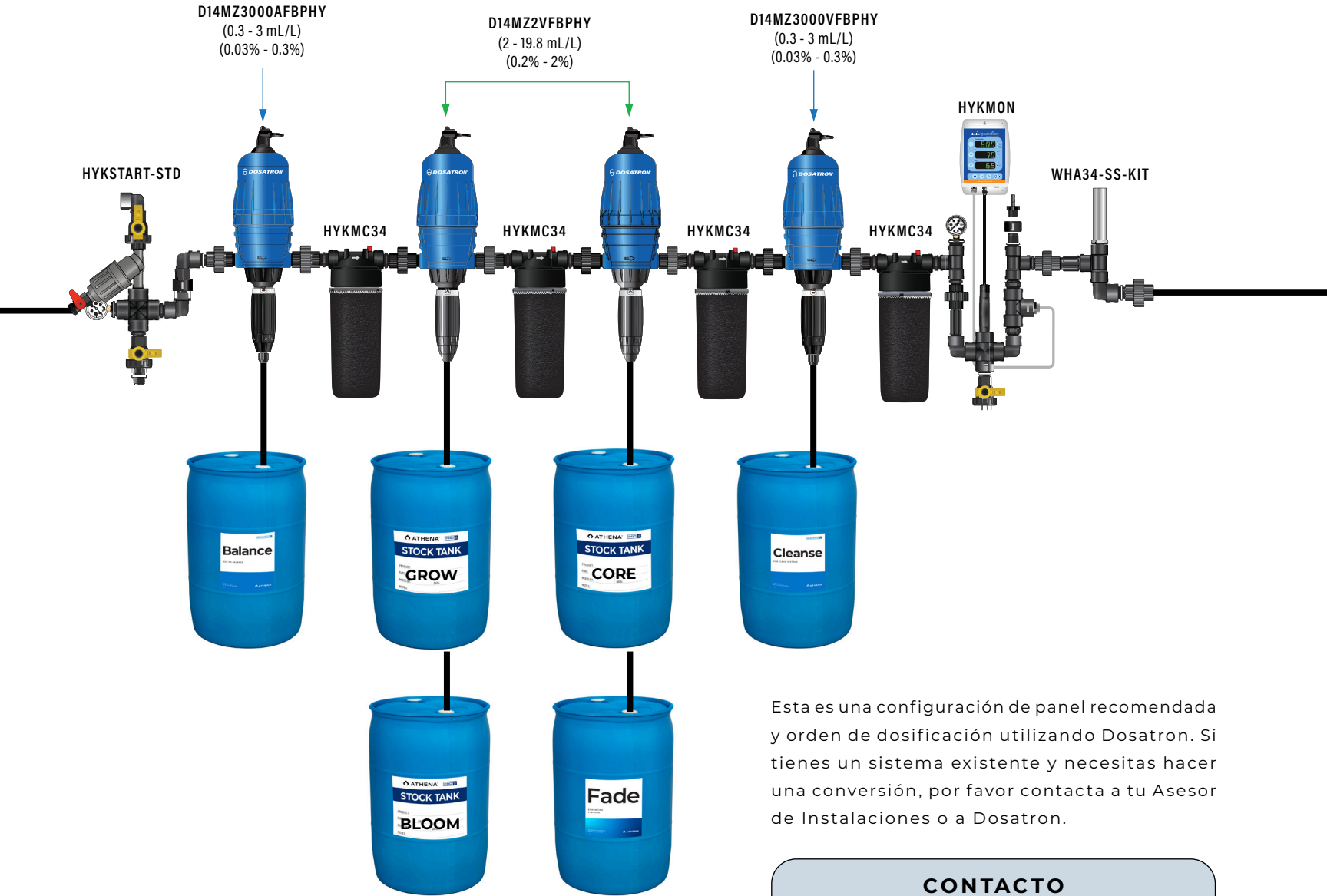

Esta es una configuración de panel recomendada y orden de dosificación utilizando Dosatron. Si tienes un sistema existente y necesitas hacer una conversión, por favor contacta a tu Asesor de Instalaciones o a Dosatron.

**ADVERTENCIA:** SI NO SE SIGUE EL ORDEN DE MEZCLA ADECUADO, PUEDE PRODUCIRSE LA FORMACIÓN DE PRECIPITADOS Y LOS CONDUCTOS DE IRRIGACIÓN PUEDEN OBSTRUIRSE.

CONTACTO	
ATHENA® ASESOR DE INSTALACIONES:	DOSATRON
844-333-1818 #4	1-800-523-8499

Por favor, lea las Instrucciones de Uso completas, las Condiciones de Garantía y las Limitaciones de Responsabilidad antes de usar este producto. Si los términos no son aceptables, devuelva de inmediato el envase sin abrir el producto. Al utilizar este producto, el usuario o comprador acepta las siguientes Condiciones, Renuncia de Garantías y Limitaciones de Responsabilidad. CONDICIONES: Se considera que las instrucciones de uso de este producto son adecuadas y deben seguirse cuidadosamente. Sin embargo, es imposible eliminar todos los riesgos asociados con el uso de este producto. Puede haber daños a los cultivos, ineficacia u otras consecuencias no deseadas debido a factores como las condiciones climáticas, la presencia de otros materiales o la forma de uso o aplicación, todos los cuales están fuera del control de Athena Ag, Inc. El usuario o comprador asume todos los riesgos asociados. RENUNCIA DE GARANTÍAS: En la medida permitida por la ley aplicable, Athena Ag, Inc. no otorga ninguna otra garantía, expresa o implícita, de comerciabilidad o idoneidad para un fin específico, o de cualquier otra naturaleza, que vaya más allá de las declaraciones realizadas en la etiqueta del producto. Ningún representante de Athena Ag, Inc. está autorizado a otorgar garantías que excedan las contenidas en este documento o a modificar las garantías contenidas en el mismo. En la medida permitida por la ley aplicable, Athena Ag, Inc. rechaza cualquier responsabilidad por daños especiales, incidentales o consecuentes que resulten del uso o manejo de este producto. LIMITACIONES DE RESPONSABILIDAD: En la medida permitida por la ley aplicable, el recurso exclusivo del usuario o comprador por cualquier pérdida, lesión o daño resultante del uso o manejo de este producto, ya sea en contrato, garantía, agravio, negligencia, responsabilidad objetiva u otra teoría legal, no excederá el precio de compra pagado, o a elección de Athena Ag, Inc., la reposición del producto.

¡Síguenos en Instagram!





## AUTOMATIZA TU PROGRAMA



Los Dosatrons proporcionan una entrega precisa y consistente de fertilizantes, nutrientes o aditivos, asegurando que cada planta reciba la cantidad correcta para un crecimiento óptimo. Esta automatización ahorra tiempo y mano de obra, reduce el desperdicio y los costos, y minimiza el riesgo de errores humanos.

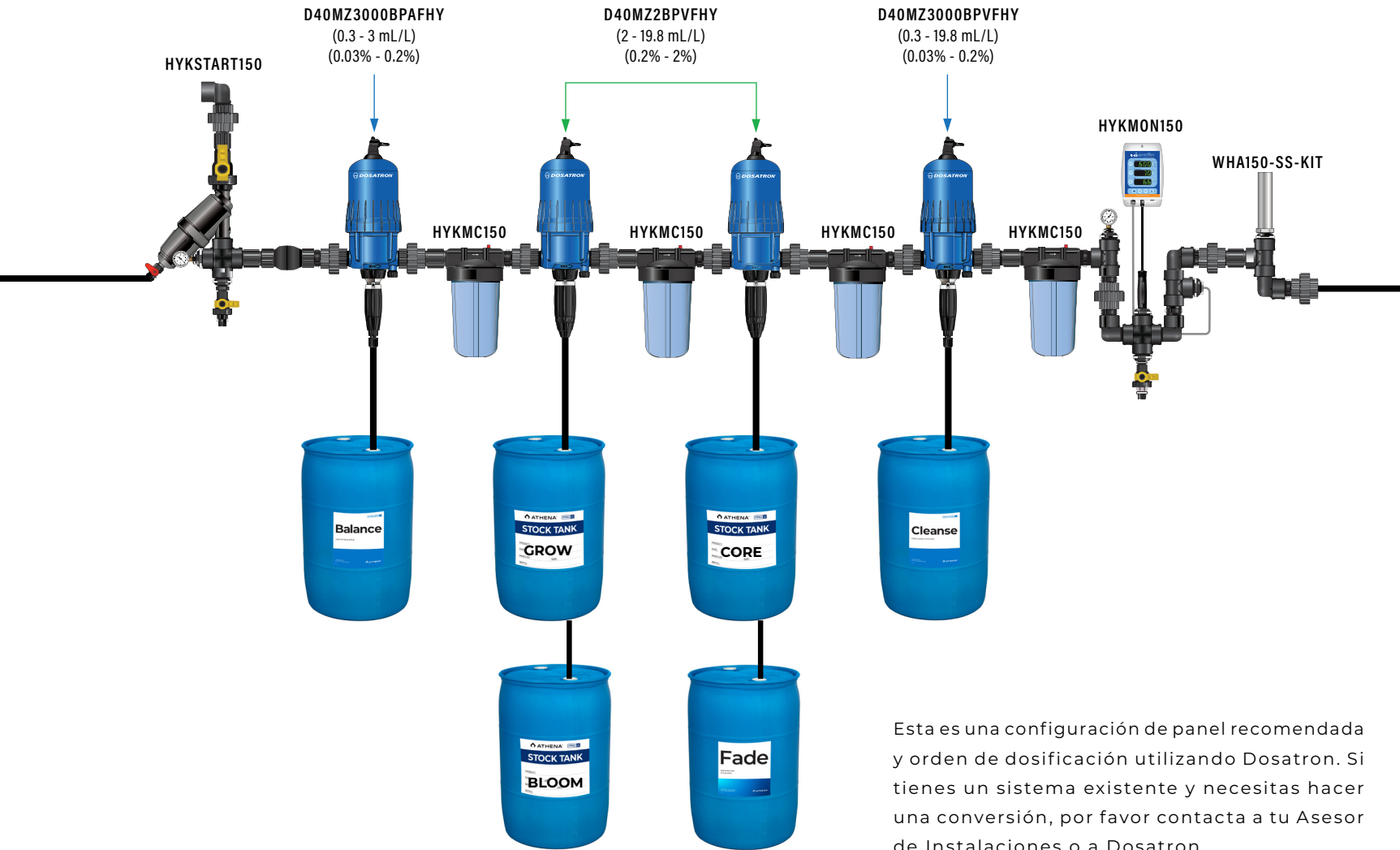

Esta es una configuración de panel recomendada y orden de dosificación utilizando Dosatron. Si tienes un sistema existente y necesitas hacer una conversión, por favor contacta a tu Asesor de Instalaciones o a Dosatron.

### CONTACTO

**ATHENA®  
ASESOR DE  
INSTALACIONES:**

**844-333-1818 #4**

**DOSATRON**

**1-800-523-8499**



**ADVERTENCIA:** SI NO SE SIGUE EL ORDEN DE MEZCLA ADECUADO, PUEDE PRODUCIRSE LA FORMACIÓN DE PRECIPITADOS Y LOS CONDUCTOS DE IRRIGACIÓN PUEDEN OBSTRUIRSE.

Por favor, lea las Instrucciones de Uso completas, las Condiciones de Garantía y las Limitaciones de Responsabilidad antes de usar este producto. Si los términos no son aceptables, devuelva de inmediato el envase sin abrir del producto. Al utilizar este producto, el usuario o comprador acepta las siguientes Condiciones, Renuncia de Garantías y Limitaciones de Responsabilidad. **CONDICIONES:** Se considera que las instrucciones de uso de este producto son adecuadas y deben seguirse cuidadosamente. Sin embargo, es imposible eliminar todos los riesgos asociados con el uso de este producto. Puede haber daños a los cultivos, ineficacia u otras consecuencias no deseadas debido a factores como las condiciones climáticas, la presencia de otros materiales o la forma de uso o aplicación, todos los cuales están fuera del control de Athena Ag, Inc. El usuario o comprador asume todos los riesgos asociados. **RENUNCIA DE GARANTÍAS:** En la medida permitida por la ley aplicable, Athena Ag, Inc. no otorga ninguna otra garantía, expresa o implícita, de comerciabilidad o idoneidad para un fin específico, o de cualquier otra naturaleza, que vaya más allá de las declaraciones realizadas en la etiqueta del producto. Ningún representante de Athena Ag, Inc. está autorizado a otorgar garantías que excedan las contenidas en este documento o a modificar las garantías contenidas en el mismo. En la medida permitida por la ley aplicable, Athena Ag, Inc. rechaza cualquier responsabilidad por daños especiales, incidentales o consecuentes que resulten del uso o manejo de este producto. **LIMITACIONES DE RESPONSABILIDAD:** En la medida permitida por la ley aplicable, el recurso exclusivo del usuario o comprador por cualquier pérdida, lesión o daño resultante del uso o manejo de este producto, ya sea en contrato, garantía, agravio, negligencia, responsabilidad objetiva u otra teoría legal, no excederá el precio de compra pagado, o a elección de Athena Ag, Inc., la reposición del producto.

¡Síguenos en Instagram!

@Athena.Ag

A01.001

AthenaAg.com



113 gramos/Litro CONCENTRADO								
EC Combinada	Pro Bloom/Grow				Pro Core			
	mL/litros	mL/10 L	Inyector %	EC	mL/litros	mL/10 L	Inyector %	EC
0.5	2.5	24.9	0.25%	0.3	1.5	15.0	0.15%	0.2
1.0	5.4	53.6	0.54%	0.6	3.2	32.2	0.32%	0.5
1.5	8.3	83.4	0.83%	1.0	5.0	50.0	0.50%	0.7
2.0	11.4	114.3	1.14%	1.3	6.9	68.6	0.69%	1.0
2.5	14.6	146.3	1.46%	1.6	8.8	87.8	0.88%	1.2
3.0	17.9	179.4	1.79%	1.9	10.8	107.6	1.08%	1.5
3.5	21.4	213.6	2.14%	2.2	12.8	128.2	1.28%	1.7
4.0	24.9	248.9	2.49%	2.5	14.9	149.3	1.49%	2.0
4.5	28.5	285.3	2.85%	2.9	17.1	171.2	1.71%	2.2
5.0	32.3	322.8	3.23%	3.2	19.4	193.7	1.94%	2.5
5.5	36.1	361.4	3.61%	3.5	21.7	216.8	2.17%	2.7
6.0	40.1	401.1	4.01%	3.8	24.1	240.7	2.41%	2.9

226 gramos/Litro CONCENTRADO								
EC Combinada	Pro Bloom/Grow				Pro Core			
	mL/litros	mL/10 L	Inyector %	EC	mL/litros	mL/10 L	Inyector %	EC
0.5	1.2	12.5	0.12%	0.3	0.7	7.5	0.07%	0.2
1.0	2.7	26.8	0.27%	0.6	1.6	16.1	0.16%	0.5
1.5	4.2	41.7	0.42%	1.0	2.5	25.0	0.25%	0.7
2.0	5.7	57.2	0.57%	1.3	3.4	34.3	0.34%	1.0
2.5	7.3	73.1	0.73%	1.6	4.4	43.9	0.44%	1.2
3.0	9.0	89.7	0.90%	1.9	5.4	53.8	0.54%	1.5
3.5	10.7	106.8	1.07%	2.2	6.4	64.1	0.64%	1.7
4.0	12.4	124.4	1.24%	2.5	7.5	74.7	0.75%	2.0
4.5	14.3	142.6	1.43%	2.9	8.6	85.6	0.86%	2.2
5.0	16.1	161.4	1.61%	3.2	9.7	96.8	0.97%	2.5
5.5	18.1	180.7	1.81%	3.5	10.8	108.4	1.08%	2.7
6.0	20.1	200.5	2.01%	3.8	12.0	120.3	1.20%	2.9

### Uso de Dosatron con Athena® Pro Line

Siempre mezcle un concentrado de reserva de acuerdo con nuestro procedimiento de uso con un Dosatron. La configuración del inyector no es precisa y puede requerir ajustes finos para alcanzar la EC y el pH objetivo. Recomendamos configurarlo según las recomendaciones anteriores, basadas en el EC objetivo, y luego ejecutarlo hasta que se desheche el exceso mientras se ajustan las configuraciones. Siempre ajuste el EC de cada parte del fertilizante individualmente antes de combinarlo en la solución final.



Por favor, lea las Instrucciones de Uso completas, las Condiciones de Garantía y las Limitaciones de Responsabilidad antes de usar este producto. Si los términos no son aceptables, devuelva de inmediato el envase sin abrir del producto. Al utilizar este producto, el usuario o comprador acepta las siguientes Condiciones, Renuncia de Garantías y Limitaciones de Responsabilidad. **CONDICIONES:** Se considera que las instrucciones de uso de este producto son adecuadas y deben seguirse cuidadosamente. Sin embargo, es imposible eliminar todos los riesgos asociados con el uso de este producto. Puede haber daños a los cultivos, ineficacia u otras consecuencias no deseadas debido a factores como las condiciones climáticas, la presencia de otros materiales o la forma de uso o aplicación, todos los cuales están fuera del control de Athena Ag, Inc. El usuario o comprador asume todos los riesgos asociados. **RENUNCIA DE GARANTÍAS:** En la medida permitida por la ley aplicable, Athena Ag, Inc. no otorga ninguna otra garantía, expresa o implícita, de comerciabilidad o idoneidad para un fin específico, o de cualquier otra naturaleza, que vaya más allá de las declaraciones realizadas en la etiqueta del producto. Ningún representante de Athena Ag, Inc. está autorizado a otorgar garantías que excedan las contenidas en este documento o a modificar las garantías contenidas en el mismo. En la medida permitida por la ley aplicable, Athena Ag, Inc. rechaza cualquier responsabilidad por daños especiales, incidentales o consecuentes que resulten del uso o manejo de este producto. **LIMITACIONES DE RESPONSABILIDAD:** En la medida permitida por la ley aplicable, el recurso exclusivo del usuario o comprador por cualquier pérdida, lesión o daño resultante del uso o manejo de este producto, ya sea en contrato, garantía, agravio, negligencia, responsabilidad objetiva u otra teoría legal, no excederá el precio de compra pagado, o a elección de Athena Ag, Inc., la reposición del producto.

¡Síguenos en Instagram!



Dosis en mL/10 L		
113 gramos/Litro CONCENTRADO		
EC COMBINADA	PRO GROW/BLOOM	PRO CORE
1.0	54 mL	32 mL
1.5	83 mL	50 mL
2.0	114 mL	69 mL
2.5	146 mL	88 mL
3.0	179 mL	108 mL
3.5	214 mL	128 mL
4.0	249 mL	149 mL

Dosis en gramos/10 L		
MEDICIÓN POR PESO		
EC	gramos/10 L	
	Pro Grow/Bloom	Pro Core
0.5	2.8	1.7
1.0	6.1	3.6
1.5	9.4	5.7
2.0	12.9	7.7
2.5	16.5	9.9
3.0	20.3	12.2
3.5	24.1	14.5
4.0	28.1	16.9

RECOMENDADO		
Dosis en mL/10 L		
226 gramos/Litro CONCENTRADO		
EC COMBINADA	PRO GROW/BLOOM	PRO CORE
1.0	27 mL	16 mL
1.5	42 mL	25 mL
2.0	57 mL	34 mL
2.5	73 mL	44 mL
3.0	90 mL	54 mL
3.5	107 mL	64 mL
4.0	124 mL	75 mL

Pro Line			
CONCENTRADO DE RESERVA			
Numero de 11.3 kg bolsas	gramos/Litro		
	113 g	226 g	282 g
1	100	50	40
2	200	100	80
3	300	150	120
4	400	200	160
5	500	250	200

Stock Tank (Litros of water)

Dosis en mL/10 L		
282 gramos/Litro CONCENTRADO		
EC COMBINADA	PRO GROW/BLOOM	PRO CORE
1.0	21 mL	13 mL
1.5	33 mL	20 mL
2.0	46 mL	27 mL
2.5	59 mL	35 mL
3.0	72 mL	43 mL
3.5	86 mL	51 mL
4.0	100 mL	60 mL

Pro Balance				
CONCENTRADO DE RESERVA				
Tamaño de la Bolsa	gramos/Litro			
	28 g	57 g	85 g	113 g
0.9 kg	32	16	11	8
2.26 kg	80	40	27	20

Tanque de Stock (Litros de Agua)



NOTA: A 282 GRAMOS POR LITRO, EL TANQUE DEBE SER AGITADO.

Por favor, lea las Instrucciones de Uso completas, las Condiciones de Garantía y las Limitaciones de Responsabilidad antes de usar este producto. Si los términos no son aceptables, devuelva de inmediato el envase sin abrir el producto. Al utilizar este producto, el usuario o comprador acepta las siguientes Condiciones, Renuncia de Garantías y Limitaciones de Responsabilidad. CONDICIONES: Se considera que las instrucciones de uso de este producto son adecuadas y deben seguirse cuidadosamente. Sin embargo, es imposible eliminar todos los riesgos asociados con el uso de este producto. Puede haber daños a los cultivos, ineficacia u otras consecuencias no deseadas debido a factores como las condiciones climáticas, la presencia de otros materiales o la forma de uso o aplicación, todos los cuales están fuera del control de Athena Ag, Inc. El usuario o comprador asume todos los riesgos asociados. RENUNCIA DE GARANTÍAS: En la medida permitida por la ley aplicable, Athena Ag, Inc. no otorga ninguna otra garantía, expresa o implícita, de comerciabilidad o idoneidad para un fin específico, o de cualquier otra naturaleza, que vaya más allá de las declaraciones realizadas en la etiqueta del producto. Ningún representante de Athena Ag, Inc. está autorizado a otorgar garantías que excedan las contenidas en este documento o a modificar las garantías contenidas en el mismo. En la medida permitida por la ley aplicable, Athena Ag, Inc. rechaza cualquier responsabilidad por daños especiales, incidentales o consecuentes que resulten del uso o manejo de este producto. LIMITACIONES DE RESPONSABILIDAD: En la medida permitida por la ley aplicable, el recurso exclusivo del usuario o comprador por cualquier pérdida, lesión o daño resultante del uso o manejo de este producto, ya sea en contrato, garantía, agravio, negligencia, responsabilidad objetiva u otra teoría legal, no excederá el precio de compra pagado, o a elección de Athena Ag, Inc., la reposición del producto.

¡Síguenos en Instagram!

@Athena.Ag

A01.004

AthenaAg.com

 ATHENA®





 **ATHENA**<sup>®</sup>

**PRO** 

**ESTRATEGIA  
DE IRRIGACIÓN DE PRECISIÓN**

Creado por Jay Yokiell  
@SaltsandLEDs



**PRECISIÓN PARA EL ÉXITO**

La clave para lograr un crecimiento óptimo de las plantas depende de realizar ajustes precisos tanto en el ambiente como en la zona radicular. Una vez que todos los factores ambientales estén debidamente gestionados, implementar una estrategia de Irrigación adecuada puede elevar tu cultivo al siguiente nivel. En esta guía sobre la Estrategia de Irrigación de Precisión, te familiarizaremos con los términos comunes, las herramientas necesarias y las técnicas que conducen a la precisión y el éxito.

**HERRAMIENTAS NECESARIAS**

<b>Medidores de EC/pH</b>	<b>Sensor de Sustrato</b>
<b>Controlador/Temporizador</b>	<b>Equipo de Irrigación de Precisión</b>

**EQUIPO DE IRRIGACIÓN DE PRECISIÓN**

<b>Contenido de Agua Volumétrico (VWC%):</b> El volumen de agua que un sustrato está reteniendo en cualquier momento dado.
<b>Disparo:</b> Un evento de irrigación individual.
<b>Irrigaciones de Mantenimiento:</b> Eventos de irrigación P2 que mantienen el objetivo de VWC% máximo durante el día.
<b>Capacidad de Campo:</b> VWC% máximo de un sustrato antes de tener escorrentía.
<b>Saturación Completa:</b> Cuando un sustrato ya no puede retener más agua y el VWC% máximo ya no puede aumentar.
<b>Escorrentía:</b> Agua que se drena de un sustrato.
<b>Secado:</b> El período entre eventos de irrigación cuando el sustrato se está secando.
<b>Secado Adicional:</b> La disminución en VWC% que ocurre durante P3, después de encender las luces y antes del primer evento de Irrigación del día.
<b>EC con contenido máximo de agua (pwEC):</b> La EC del agua dentro del sustrato. (También nos referimos a esto como EC del Sustrato en este documento).
<b>EC de Entrada:</b> La EC de la solución aplicada a través de eventos de Irrigación.
<b>Objetivo de VWC% Máximo:</b> La meta para el VWC% máximo establecida por el último evento P1 y mantenida durante la fase P2.
<b>Apilamiento de EC:</b> La estrategia de limitar la escorrentía o aumentar el secado durante la noche, para aumentar el concentrado de nutrición en el sustrato.

**ENTORNO ÓPTIMO**

	VEG	ESTIRAMIENTO DE FLORACIÓN	ENGORDE DE FLORACIÓN	FINALIZAR FLORACIÓN
Temp	22.2° - 27.7° C	25.5° - 27.7° C	23.8° - 26.6° C	18.3° - 22.2° C
RH	58 - 75%	60 - 72%	60 - 70%	50 - 60%
VPD	0.8 - 1.0 kPa	1.0 - 1.2 kPa	1.0 - 1.2 kPa	1.2 - 1.4 kPa
PPFD	300 - 600	600 - 1000	850 - 1200	600 - 900

**DIMENSIONAMIENTO DEL SUSTRATO**

Una adecuada Estrategia de Irrigación de Precisión se logra mejor con tamaños de maceta más pequeños. Usar contenedores más pequeños permite que un sustrato se seque más rápidamente, permitiendo al cultivador manipular y ajustar fácilmente el EC del sustrato a través de eventos de Irrigación estratégicos.

Tamaño de maceta basado en el tiempo de vegetación:

4 L	7 L	10 L
7-14 días	14-21 días	18-28 días

**TIPOS DE SUSTRATO RECOMENDADOS**

	<b>100% Coco:</b> Un sustrato homogéneo que permite que los sensores de sustrato tengan lecturas más consistentes sin interferencia de material de aireación como la perlita. <b>Tipo de Maceta:</b> Macetas prellenadas comprimidas o macetas de tela <b>Tamaño de Maceta:</b> 4-10 litros
	<b>Lana de Roca:</b> Un sustrato homogéneo con una capacidad de campo consistente y secado rápido que permite un fácil control sobre el EC del sustrato. <b>Tamaño de Lana de Roca:</b> Hugo 15 cm x 15 cm o Delta 10 cm x 10 cm en Unislab o Multi Plant Slab.

**ADVERTENCIA:** EJECUTAR UN EC DE SUSTRATO ELEVADO PUEDE QUEMAR TUS PLANTAS CUANDO TODOS LOS FACTORES AMBIENTALES NO SE ENCUENTREN DENTRO DE LOS RANGOS CORRECTOS.

Por favor, lea las Instrucciones de Uso completas, las Condiciones de Garantía y las Limitaciones de Responsabilidad antes de usar este producto. Si los términos no son aceptables, devuelva de inmediato el envase sin abrir del producto. Al utilizar este producto, el usuario o comprador acepta las siguientes Condiciones, Renuncia de Garantías y Limitaciones de Responsabilidad. **CONDICIONES:** Se considera que las instrucciones de uso de este producto son adecuadas y deben seguirse cuidadosamente. Sin embargo, es imposible eliminar todos los riesgos asociados con el uso de este producto. Puede haber daños a los cultivos, ineficacia u otras consecuencias no deseadas debido a factores como las condiciones climáticas, la presencia de otros materiales o la forma de uso o aplicación, todos los cuales están fuera del control de Athena Ag, Inc. El usuario o comprador asume todos los riesgos asociados. **RENUNCIA DE GARANTÍAS:** En la medida permitida por la ley aplicable, Athena Ag, Inc. no otorga ninguna otra garantía, expresa o implícita, de comerciabilidad o idoneidad para un fin específico, o de cualquier otra naturaleza, que vaya más allá de las declaraciones realizadas en la etiqueta del producto. Ningún representante de Athena Ag, Inc. está autorizado a otorgar garantías que excedan las contenidas en este documento o a modificar las garantías contenidas en el mismo. En la medida permitida por la ley aplicable, Athena Ag, Inc. rechaza cualquier responsabilidad por daños especiales, incidentales o consecuentes que resulten del uso o manejo de este producto. **LIMITACIONES DE RESPONSABILIDAD:** En la medida permitida por la ley aplicable, el recurso exclusivo del usuario o comprador por cualquier pérdida, lesión o daño resultante del uso o manejo de este producto, ya sea en contrato, garantía, agravio, negligencia, responsabilidad objetiva u otra teoría legal, no excederá el precio de compra pagado, o a elección de Athena Ag, Inc., la reposición del producto.

¡Síguenos en Instagram!



¿QUÉ ES MANEJANDO CULTIVOS?

Manejando cultivos es una técnica avanzada de cultivo que manipula factores clave del crecimiento, como la irrigación, la temperatura, la humedad y la luz, para guiar de manera precisa el crecimiento de la planta hacia los resultados deseados. Manejando cultivos fomenta eficientemente el crecimiento **Vegetativo** o **Generativo** al inducir estrés de manera estratégica en etapas específicas del crecimiento. La **Estrategia de Irrigación de Precisión** utiliza ambos tipos de manejando cultivos. Encontrar el equilibrio adecuado es crucial para lograr una flor de alta calidad.

LA DIRECCIÓN DE CULTIVOS OPTIMIZA:



DESARROLLO DE LA PLANTA

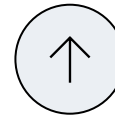

RENDIMIENTO



CALIDAD DE LA FLOR

2 Tipos de Manejar Cultivos

**VEGETATIVO**

Un secado menor (baja EC del sustrato) promueve el **Crecimiento Vegetativo**, resultando en plantas más altas y el engordo del cogollo.

Plantas más altas    **MENOS ESTRÉS**    Engordo del cogollo

**GENERATIVO**

un secado mayor (alta EC del sustrato) fomenta el **Crecimiento Generativo**, llevando a una formación más rápida de los sitios de floración y plantas compactas.

Formación de los sitios de floración    **MAS ESTRÉS**    Planta compacta

VEGETATIVO	VS	GENERATIVO
<p><b>P1</b></p> <p>Objetivo de VWC% máximo por encima de la capacidad de campo para aumentar la escorrentía.</p> <p><b>MÁS ESCORRENTÍA</b></p>		<p><b>P1</b></p> <p>Objetivo de VWC% máximo igual a la capacidad de campo para aumentar la escorrentía.</p> <p><b>MENOS ESCORRENTÍA</b></p>
<p><b>P2</b></p> <p>Los disparos de mantenimiento aumentan escorrentía, resultando en una disminución de el EC del sustrato.</p> <p><b>DISMINUIR EC</b></p>		<p><b>P2</b></p> <p>Los disparos de mantenimiento disminuyen escorrentía, resultando en aumentación del EC en el sustrato.</p> <p><b>AUMENTAR EC</b></p>
<p><b>P3</b></p> <p>Secado pequeño para mantener el EC del sustrato bajo.</p> <p><b>SECADO PEQUEÑO</b></p>		<p><b>P3</b></p> <p>Secado grande para mantener el EC del sustrato alto.</p> <p><b>SECADO GRANDE</b></p>

Estrategia de Manejar Cultivos por Etapa de Crecimiento		
	OBJETIVO	ESTRATEGIA
<b>Veg</b>	Promover el rápido crecimiento de raíces, brotes y hojas	<b>Manejo Vegetativo</b>
<b>Estiramiento de Floración</b> (semanas 1-4)	Iniciar la formación de flores y disminuir el espaciamiento internodal (apilamiento).	<b>Manejo Generativo</b>
<b>Engorde de Floración</b> (semanas 5-7)	Aumentar el tamaño de los cogollos	<b>Vegetativo Steering</b>
<b>Finalizar Floración</b> (semanas 8-10)	Reducir el EC acumulado en el sustrato y alentar madurez	<b>Vegetative Steering (EC del sustrato) + Generativo Steering (Secado)</b>

Por favor, lea las Instrucciones de Uso completas, las Condiciones de Garantía y las Limitaciones de Responsabilidad antes de usar este producto. Si los términos no son aceptables, devuelva de inmediato el envase sin abrir del producto. Al utilizar este producto, el usuario o comprador acepta las siguientes Condiciones, Renuncia de Garantías y Limitaciones de Responsabilidad. **CONDICIONES:** Se considera que las instrucciones de uso de este producto son adecuadas y deben seguirse cuidadosamente. Sin embargo, es imposible eliminar todos los riesgos asociados con el uso de este producto. Puede haber daños a los cultivos, ineficacia u otras consecuencias no deseadas debido a factores como las condiciones climáticas, la presencia de otros materiales o la forma de uso o aplicación, todos los cuales están fuera del control de Athena Ag, Inc. El usuario o comprador asume todos los riesgos asociados. **RENUNCIA DE GARANTÍAS:** En la medida permitida por la ley aplicable, Athena Ag, Inc. no otorga ninguna otra garantía, expresa o implícita, de comerciabilidad o idoneidad para un fin específico, o de cualquier otra naturaleza, que vaya más allá de las declaraciones realizadas en la etiqueta del producto. Ningún representante de Athena Ag, Inc. está autorizado a otorgar garantías que excedan las contenidas en este documento o a modificar las garantías contenidas en el mismo. En la medida permitida por la ley aplicable, Athena Ag, Inc. rechaza cualquier responsabilidad por daños especiales, incidentales o consecuentes que resulten del uso o manejo de este producto. **LIMITACIONES DE RESPONSABILIDAD:** En la medida permitida por la ley aplicable, el recurso exclusivo del usuario o comprador por cualquier pérdida, lesión o daño resultante del uso o manejo de este producto, ya sea en contrato, garantía, agravio, negligencia, responsabilidad objetiva u otra teoría legal, no excederá el precio de compra pagado, o a elección de Athena Ag, Inc., la reposición del producto.



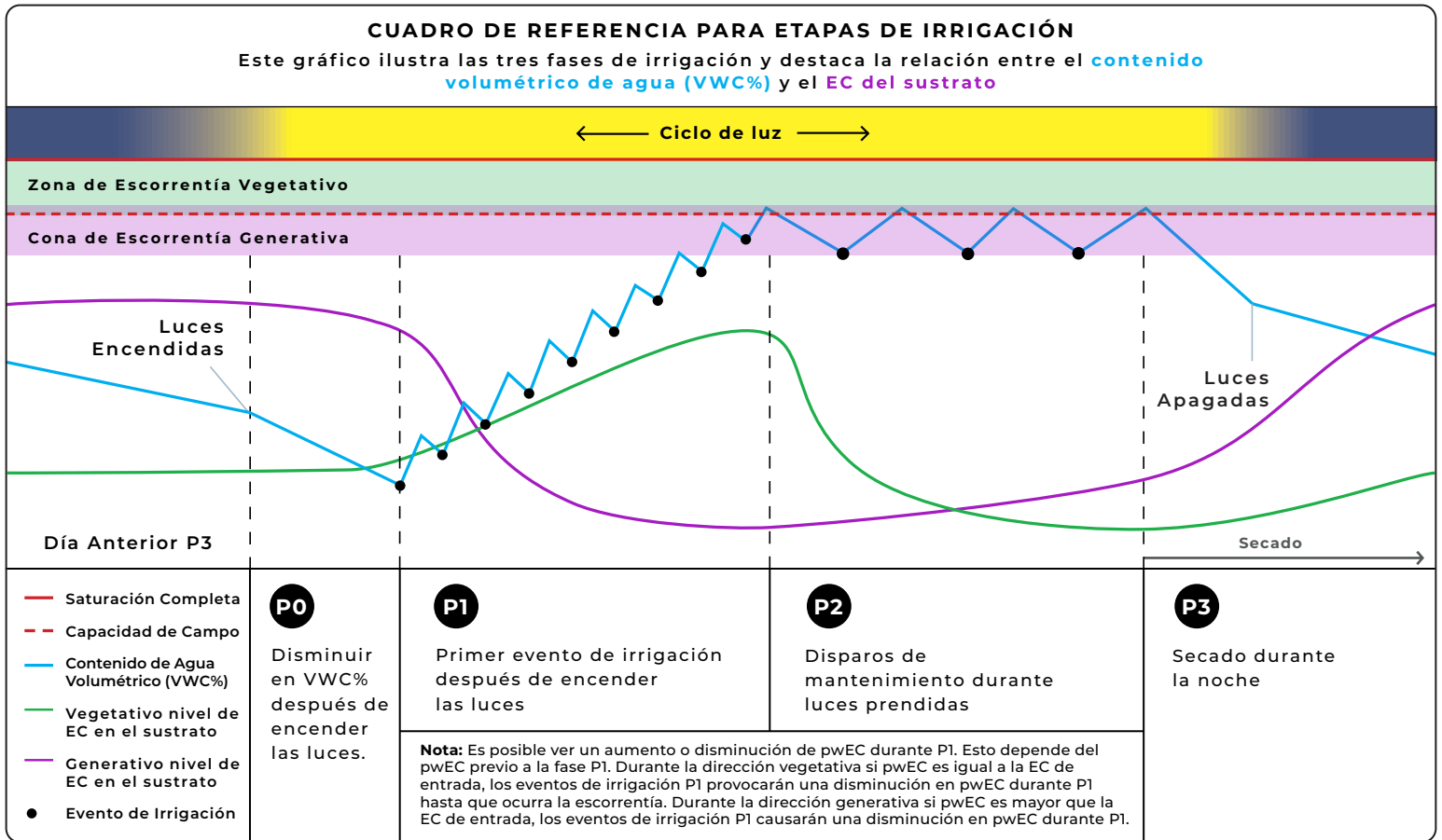

### Estrategia de Irrigación para Veg

Durante la etapa vegetativa, acertar en los objetivos correctos se vuelve crucial para permitir que nuestras plantas alcancen todo su potencial. Cuando trasplantando clones a nuevos medios, debemos tener mucho cuidado de no regar demasiado el sustrato. Exceso de agua puede conducir a raíces estancadas y retraso en el crecimiento. Durante Veg nos centraremos únicamente en las fases P1 y P3 porque el crecimiento es más lento y las plantas transpiran menos rápidamente. Después de que el secado supera el 20%, la introducción de eventos P2 se convierte en necesarios para mantener la humedad óptima del sustrato.

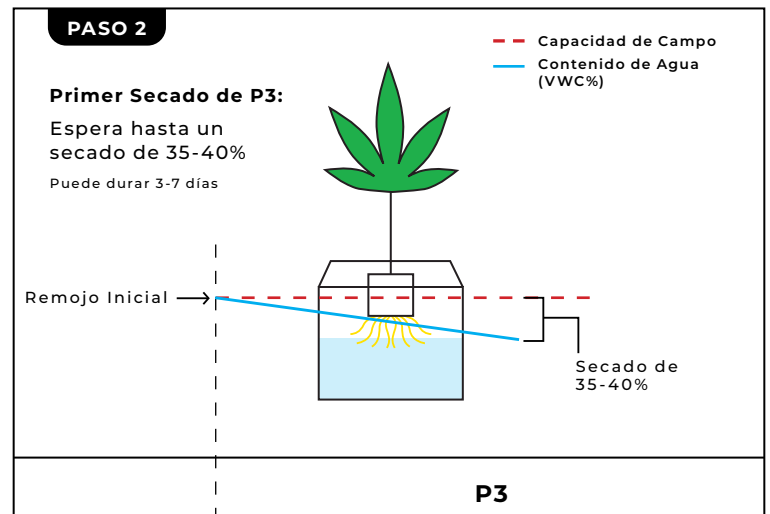
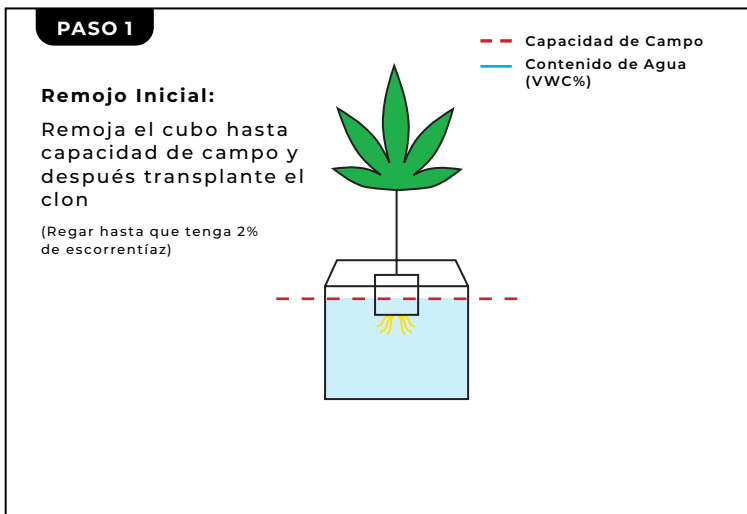

Por favor, lea las Instrucciones de Uso completas, las Condiciones de Garantía y las Limitaciones de Responsabilidad antes de usar este producto. Si los términos no son aceptables, devuelva de inmediato el envase sin abrir del producto. Al utilizar este producto, el usuario o comprador acepta las siguientes Condiciones, Renuncia de Garantías y Limitaciones de Responsabilidad. CONDICIONES: Se considera que las instrucciones de uso de este producto son adecuadas y deben seguirse cuidadosamente. Sin embargo, es imposible eliminar todos los riesgos asociados con el uso de este producto. Puede haber daños a los cultivos, ineficacia u otras consecuencias no deseadas debido a factores como las condiciones climáticas, la presencia de otros materiales o la forma de uso o aplicación, todos los cuales están fuera del control de Athena Ag, Inc. El usuario o comprador asume todos los riesgos asociados. RENUNCIA DE GARANTÍAS: En la medida permitida por la ley aplicable, Athena Ag, Inc. no otorga ninguna otra garantía, expresa o implícita, de comerciabilidad o idoneidad para un fin específico, o de cualquier otra naturaleza, que vaya más allá de las declaraciones realizadas en la etiqueta del producto. Ningún representante de Athena Ag, Inc. está autorizado a otorgar garantías que excedan las contenidas en este documento o a modificar las garantías contenidas en el mismo. En la medida permitida por la ley aplicable, Athena Ag, Inc. rechaza cualquier responsabilidad por daños especiales, incidentales o consecuentes que resulten del uso o manejo de este producto. LIMITACIONES DE RESPONSABILIDAD: En la medida permitida por la ley aplicable, el recurso exclusivo del usuario o comprador por cualquier pérdida, lesión o daño resultante del uso o manejo de este producto, ya sea en contrato, garantía, agravio, negligencia, responsabilidad objetiva u otra teoría legal, no excederá el precio de compra pagado, o a elección de Athena Ag, Inc., la reposición del producto.



**Iniciando la Fase P1**

Esta es la primera fase de irrigación de un ciclo de luces encendidas hasta que el **VWC%** objetivo es alcanzado. El primer disparo en esta fase ocurrirá 1-2 horas después de que se enciendan las luces. Esto permitirá que los estomas de la planta se abran y comiencen a transpirar. Antes de que el medio se sature "transpiración antes del irrigación". Durante esta fase, usaremos múltiples **disparos del 2 al 6 %** con una separación de 15 a 30 minutos para saturar lentamente el medio y evitar que se canalice a través del sustrato.

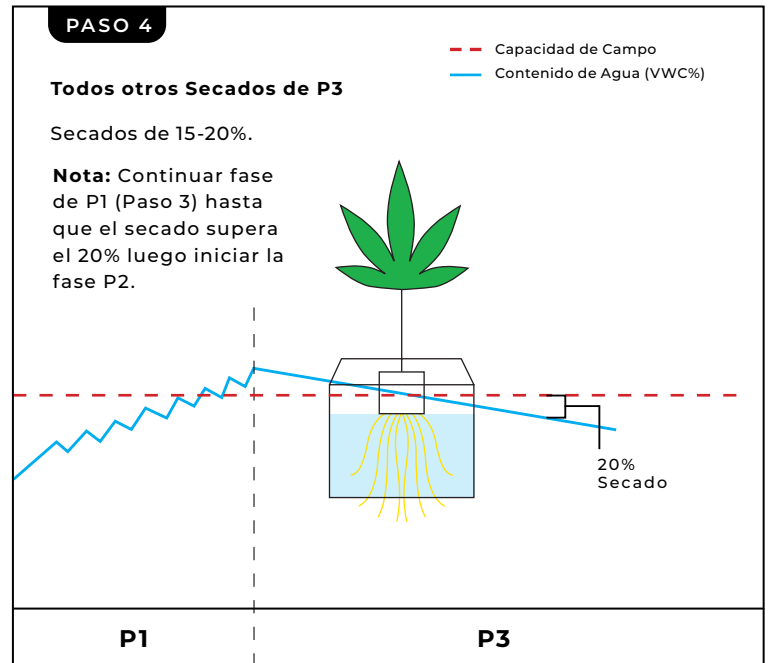
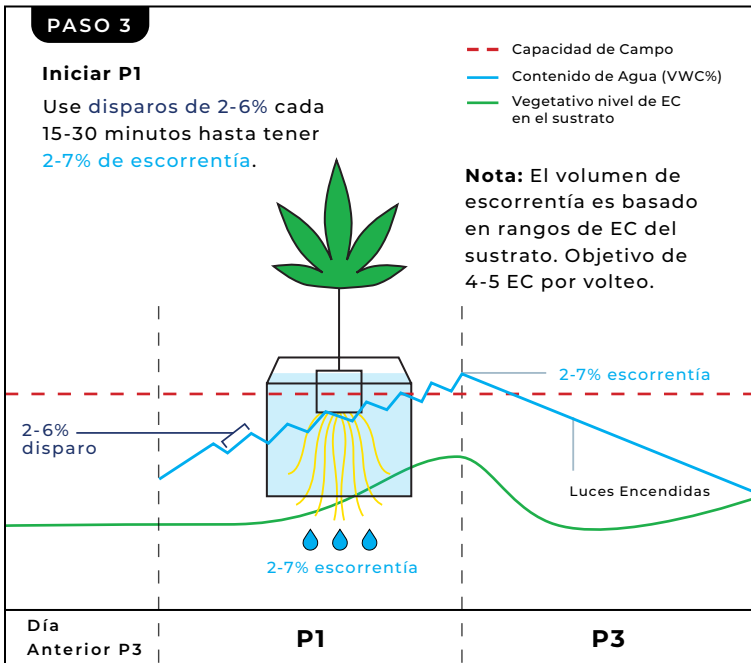
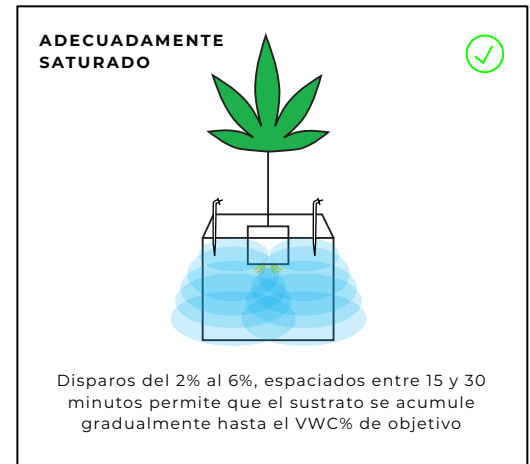
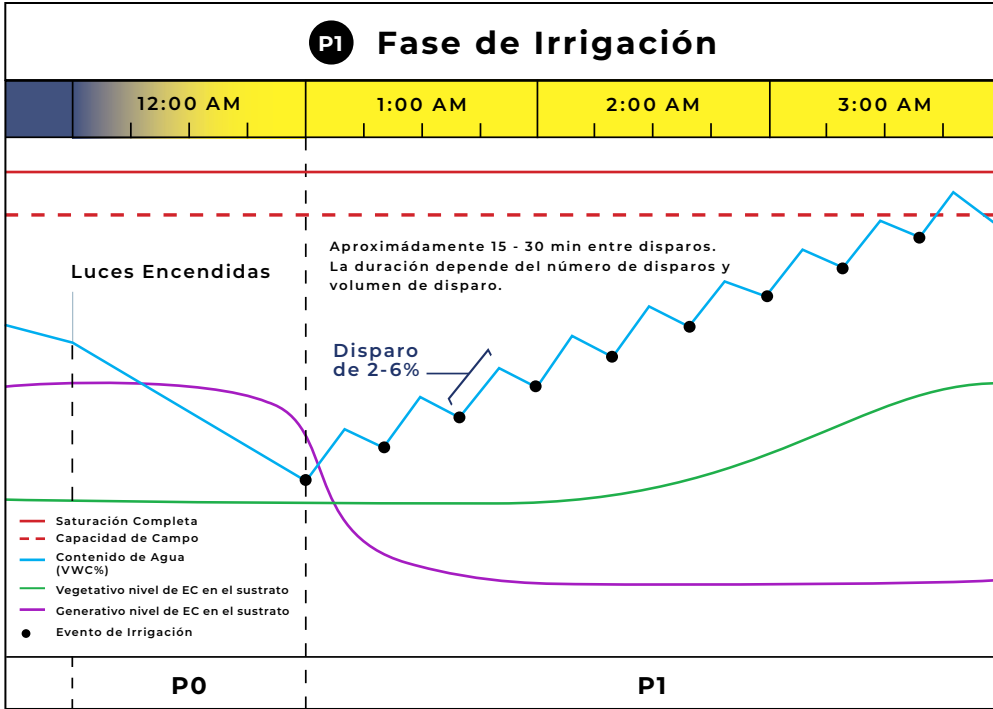

Por favor, lea las Instrucciones de Uso completas, las Condiciones de Garantía y las Limitaciones de Responsabilidad antes de usar este producto. Si los términos no son aceptables, devuelva de inmediato el envase sin abrir del producto. Al utilizar este producto, el usuario o comprador acepta las siguientes Condiciones, Renuncia de Garantías y Limitaciones de Responsabilidad. **CONDICIONES:** Se considera que las instrucciones de uso de este producto son adecuadas y deben seguirse cuidadosamente. Sin embargo, es imposible eliminar todos los riesgos asociados con el uso de este producto. Puede haber daños a los cultivos, ineficacia u otras consecuencias no deseadas debido a factores como las condiciones climáticas, la presencia de otros materiales o la forma de uso o aplicación, todos los cuales están fuera del control de Athena Ag, Inc. El usuario o comprador asume todos los riesgos asociados. **RENUNCIA DE GARANTÍAS:** En la medida permitida por la ley aplicable, Athena Ag, Inc. no otorga ninguna otra garantía, expresa o implícita, de comerciabilidad o idoneidad para un fin específico, o de cualquier otra naturaleza, que vaya más allá de las declaraciones realizadas en la etiqueta del producto. Ningún representante de Athena Ag, Inc. está autorizado a otorgar garantías que excedan las contenidas en este documento o a modificar las garantías contenidas en el mismo. En la medida permitida por la ley aplicable, Athena Ag, Inc. rechaza cualquier responsabilidad por daños especiales, incidentales o consecuentes que resulten del uso o manejo de este producto. **LIMITACIONES DE RESPONSABILIDAD:** En la medida permitida por la ley aplicable, el recurso exclusivo del usuario o comprador por cualquier pérdida, lesión o daño resultante del uso o manejo de este producto, ya sea en contrato, garantía, agravio, negligencia, responsabilidad objetiva u otra teoría legal, no excederá el precio de compra pagado, o a elección de Athena Ag, Inc., la reposición del producto.



**P2 Fase de Irrigación**

La fase P2 se utiliza para mantener un VWC% deseado durante todo el período de encendido de las luces. Esta es la fase más importante para controlando el EC del sustrato y el secado. Estas son las dos formas diferentes de controlar el EC del sustrato y el secado.

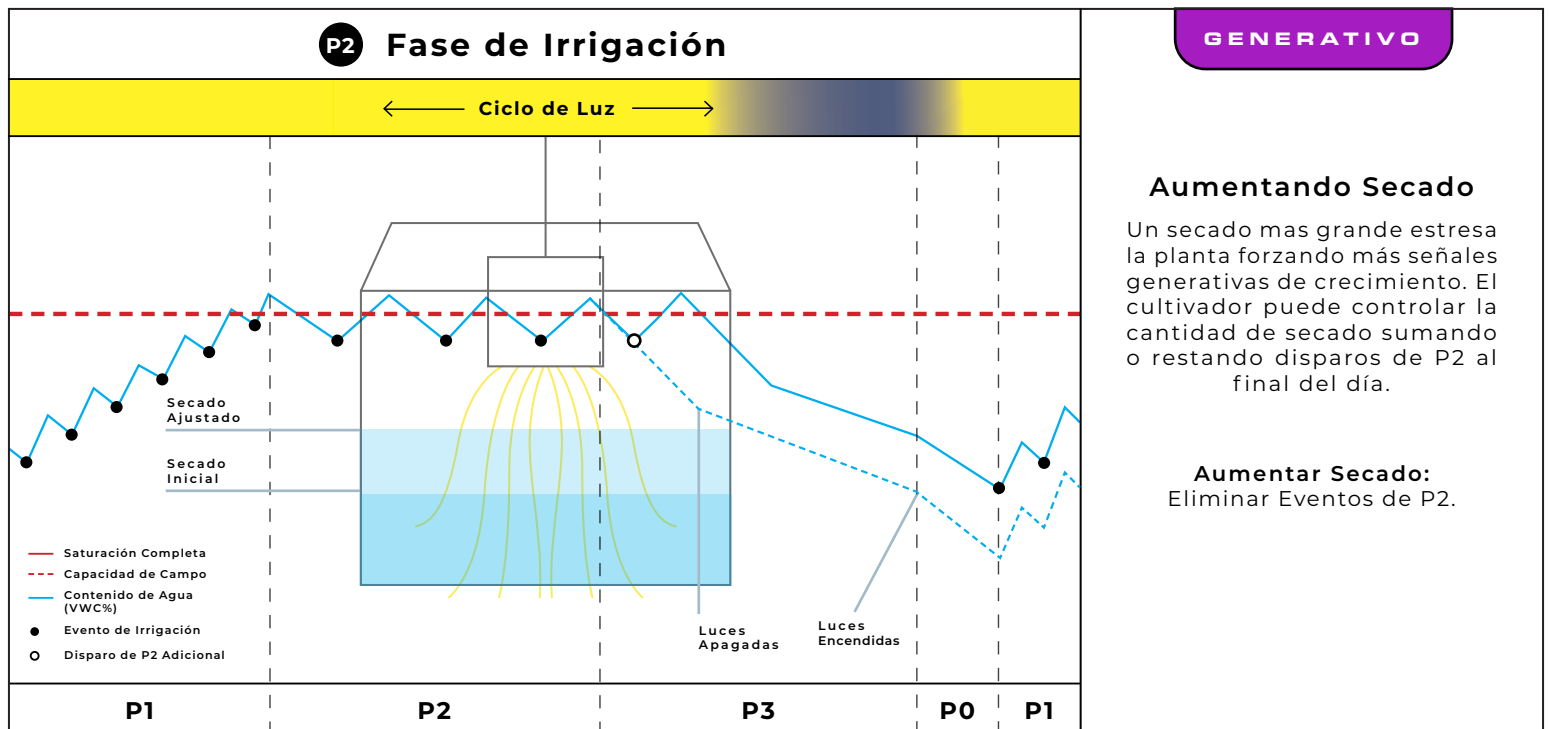
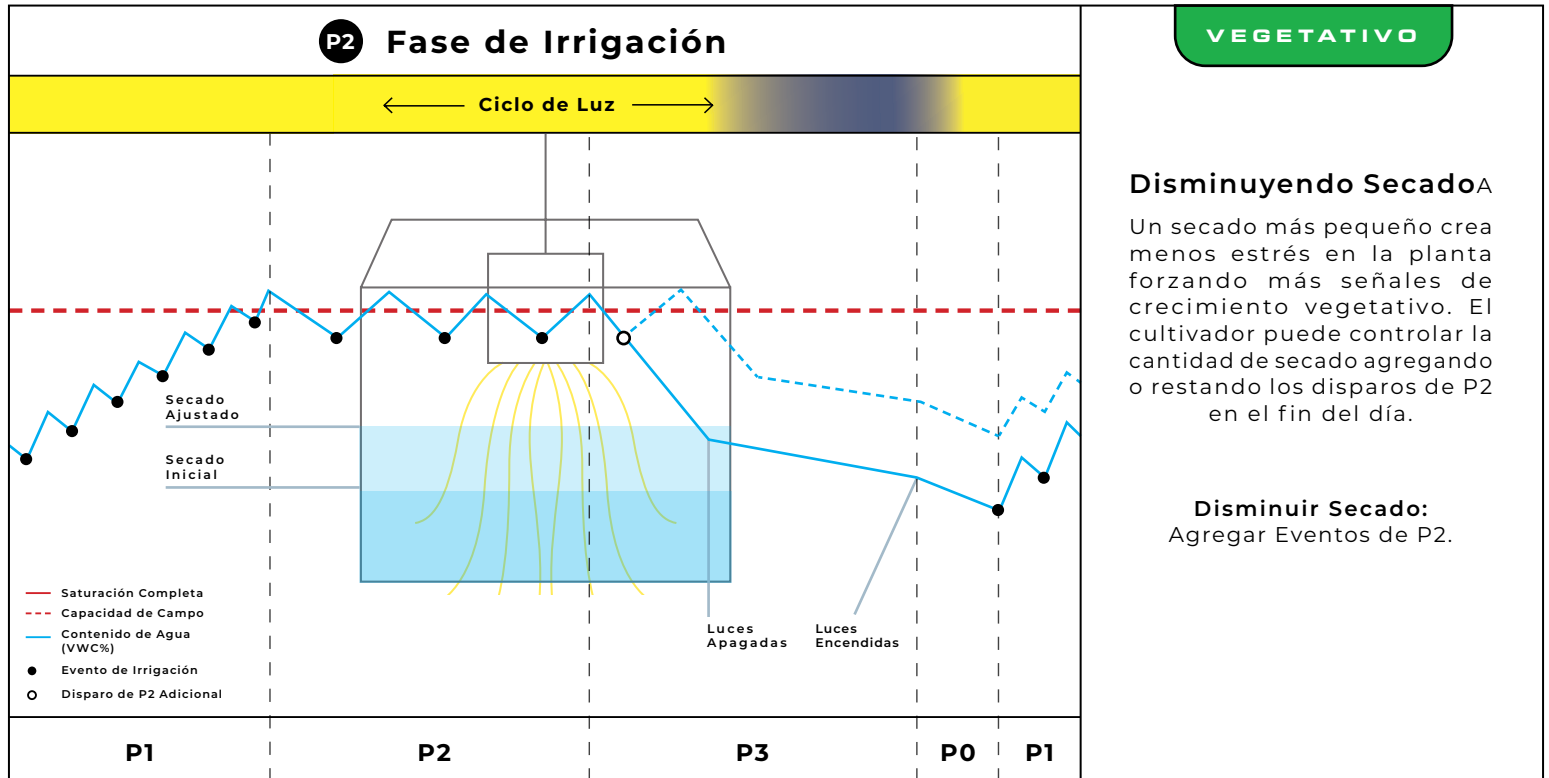

Por favor, lea las Instrucciones de Uso completas, las Condiciones de Garantía y las Limitaciones de Responsabilidad antes de usar este producto. Si los términos no son aceptables, devuelva de inmediato el envase sin abrir del producto. Al utilizar este producto, el usuario o comprador acepta las siguientes Condiciones, Renuncia de Garantías y Limitaciones de Responsabilidad. **CONDICIONES:** Se considera que las instrucciones de uso de este producto son adecuadas y deben seguirse cuidadosamente. Sin embargo, es imposible eliminar todos los riesgos asociados con el uso de este producto. Puede haber daños a los cultivos, ineficacia u otras consecuencias no deseadas debido a factores como las condiciones climáticas, la presencia de otros materiales o la forma de uso o aplicación, todos los cuales están fuera del control de Athena Ag, Inc. El usuario o comprador asume todos los riesgos asociados. **RENUNCIA DE GARANTÍAS:** En la medida permitida por la ley aplicable, Athena Ag, Inc. no otorga ninguna otra garantía, expresa o implícita, de comerciabilidad o idoneidad para un fin específico, o de cualquier otra naturaleza, que vaya más allá de las declaraciones realizadas en la etiqueta del producto. Ningún representante de Athena Ag, Inc. está autorizado a otorgar garantías que excedan las contenidas en este documento o a modificar las garantías contenidas en el mismo. En la medida permitida por la ley aplicable, Athena Ag, Inc. rechaza cualquier responsabilidad por daños especiales, incidentales o consecuentes que resulten del uso o manejo de este producto. **LIMITACIONES DE RESPONSABILIDAD:** En la medida permitida por la ley aplicable, el recurso exclusivo del usuario o comprador por cualquier pérdida, lesión o daño resultante del uso o manejo de este producto, ya sea en contrato, garantía, agravio, negligencia, responsabilidad objetiva u otra teoría legal, no excederá el precio de compra pagado, o a elección de Athena Ag, Inc., la reposición del producto.



**Cuando agregar eventos de P2**

A medida que las plantas crecen y la tasa de secado aumenta, ahora es necesario agregar eventos de P2 para evitar que el sustrato se seque demasiado. El % del disparo está determinado por el tamaño del sustrato (consulte la tabla de volúmenes de disparos). El cultivador puede utilizar varios tamaños de disparo para manipular la EC del sustrato mediante el control de la cantidad de escorrentía generada. Aumento del tamaño del disparo por encima del punto de la capacidad de campo forzará más escorrentía, lo que provocará una disminución de pwEC. Por otro lado, disminuir el tamaño del disparo ligeramente por encima o por debajo de la capacidad de campo aumentará pwEC, esta técnica se denomina el apilamiento de EC.

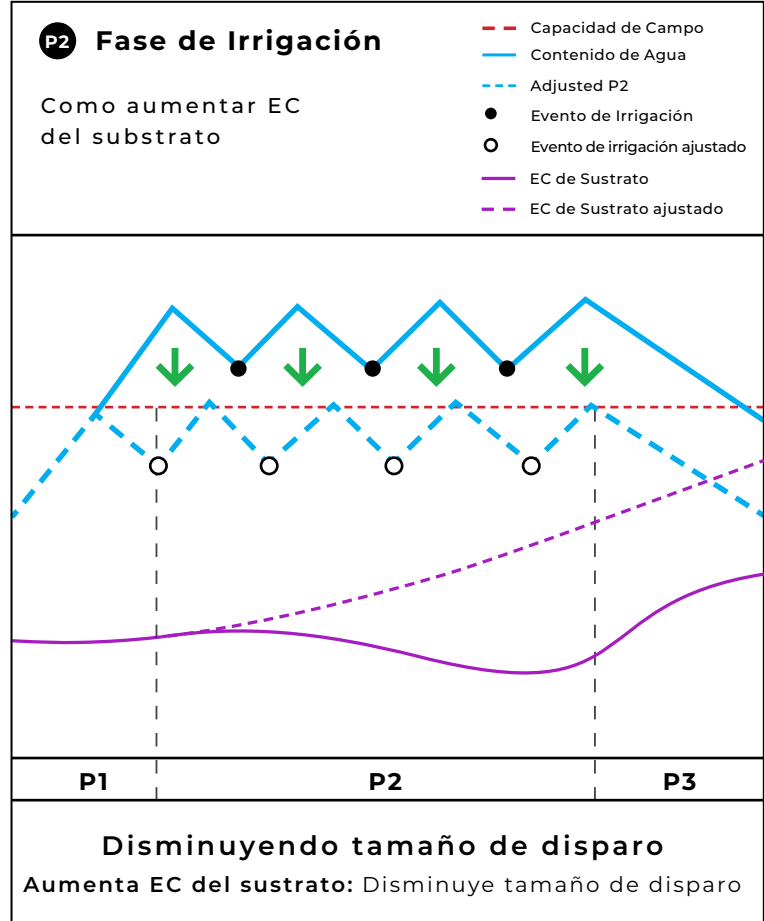
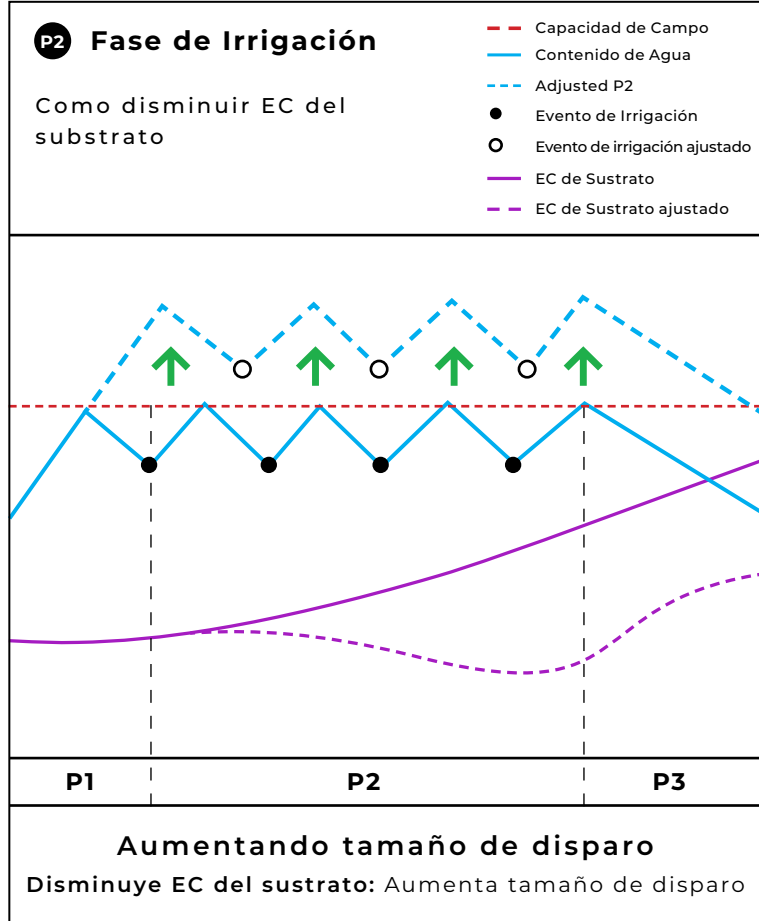

**Ajustes del Controlador de Irrigación**

Es importante saber cuándo agregar tomas P2, administrar tamaño de disparo, calcule el secado y calcule el volumen de escorrentía. Para ayudar a planificar sus eventos de irrigación, escanee el código para utilizar nuestra calculadora de estrategia de irrigación.



**ESCANEAR** para acceder a nuestra **Calculadora de Estrategia de Irrigación** para ayudarte a planificar tus eventos de irrigación usando su tasa de secado.

VEGETATIVO	GENERATIVO
MENOS ESTRÉS	MÁS ESTRÉS
Disparos Grandes	Disparos Pequeños
↓	↓
Más Escorrentía	Menos Escorrentía
↓	↓
Bajo EC del Sustrato	Alto EC del Sustrato

Por favor, lea las Instrucciones de Uso completas, las Condiciones de Garantía y las Limitaciones de Responsabilidad antes de usar este producto. Si los términos no son aceptables, devuelva de inmediato el envase sin abrir del producto. Al utilizar este producto, el usuario o comprador acepta las siguientes Condiciones, Renuncia de Garantías y Limitaciones de Responsabilidad. **CONDICIONES:** Se considera que las instrucciones de uso de este producto son adecuadas y deben seguirse cuidadosamente. Sin embargo, es imposible eliminar todos los riesgos asociados con el uso de este producto. Puede haber daños a los cultivos, ineficacia u otras consecuencias no deseadas debido a factores como las condiciones climáticas, la presencia de otros materiales o la forma de uso o aplicación, todos los cuales están fuera del control de Athena Ag, Inc. El usuario o comprador asume todos los riesgos asociados. **RENUNCIA DE GARANTÍAS:** En la medida permitida por la ley aplicable, Athena Ag, Inc. no otorga ninguna otra garantía, expresa o implícita, de comerciabilidad o idoneidad para un fin específico, o de cualquier otra naturaleza, que vaya más allá de las declaraciones realizadas en la etiqueta del producto. Ningún representante de Athena Ag, Inc. está autorizado a otorgar garantías que excedan las contenidas en este documento o a modificar las garantías contenidas en el mismo. En la medida permitida por la ley aplicable, Athena Ag, Inc. rechaza cualquier responsabilidad por daños especiales, incidentales o consecuentes que resulten del uso o manejo de este producto. **LIMITACIONES DE RESPONSABILIDAD:** En la medida permitida por la ley aplicable, el recurso exclusivo del usuario o comprador por cualquier pérdida, lesión o daño resultante del uso o manejo de este producto, ya sea en contrato, garantía, agravio, negligencia, responsabilidad objetiva u otra teoría legal, no excederá el precio de compra pagado, o a elección de Athena Ag, Inc., la reposición del producto.



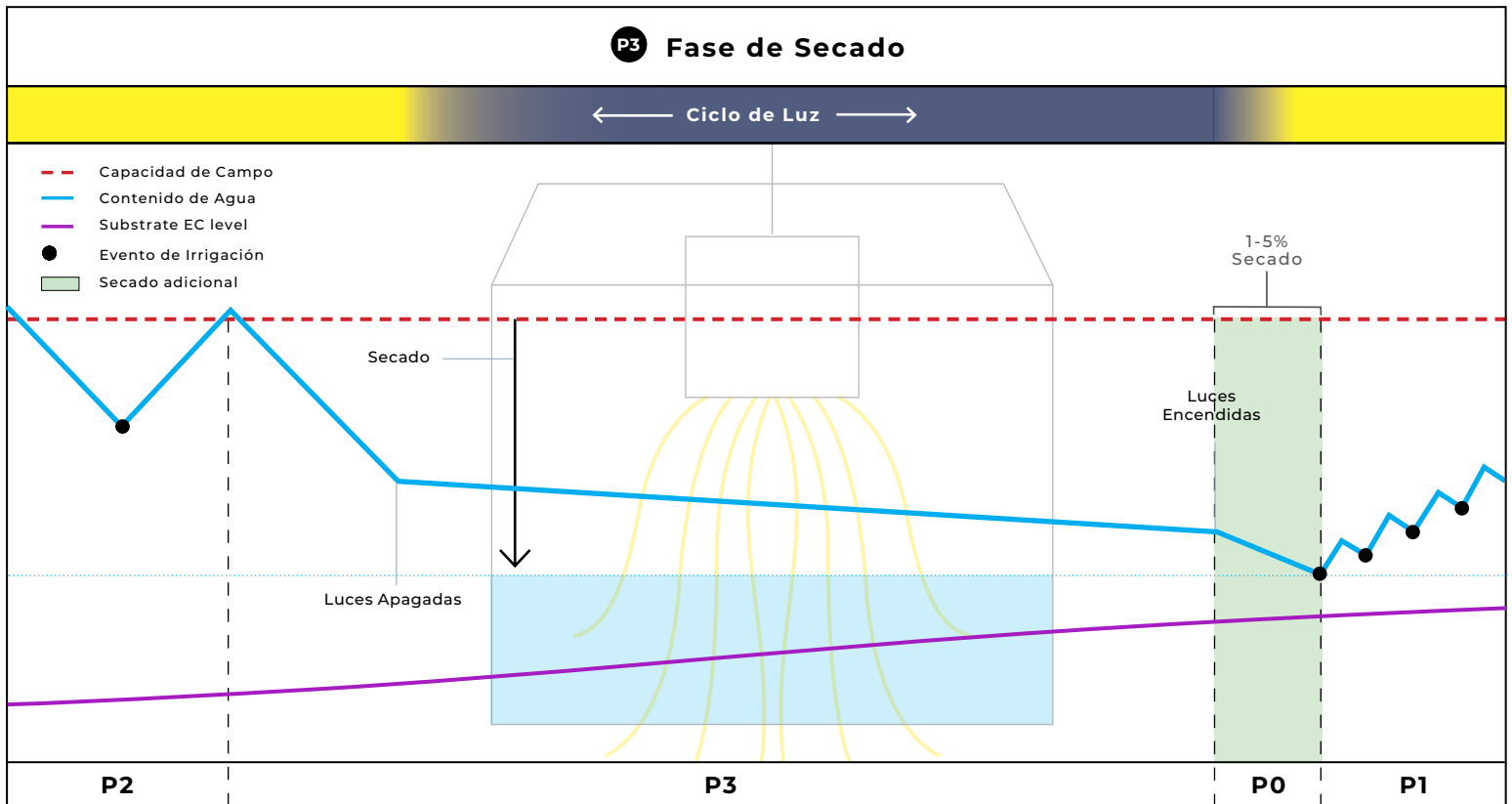

**P3 Fase de Irrigación**

Esta etapa permitirá que el sustrato se seque suficiente hasta el primer evento de irrigación del día siguiente. El secado es esencial porque permite que las raíces respiren y evita problemas como la pudrición de la raíz, que puede ocurrir cuando las raíces se quedan mojadas por mucho tiempo. El secado adicional es secar 1%-5% del tiempo que se encienden las luces hasta el primer disparo de P1 en 1-2 horas “Transpiración antes del irrigación”.

El secado se utiliza para promover el crecimiento **vegetativo** o **generativo**.

**Tasa de Secado**

La Tasa de Secado es la diferencia en VWC% sobre un período de tiempo. Por ejemplo: Si un sustrato que esta a capacidad de campo mide 50% VWC y una hora después mide al 48% VWC, la Tasa de Secado es 2%/hora. Esta tasa es útil al planificar eventos de irrigación de P2 y para mantener el secado dentro de un rango deseado. La tasa de secado cuando las luces están apagadas también es necesario para planificar con precisión los eventos de irrigación utilizando la calculadora de estrategia de Irrigación.



**ESCANEAR** para acceder a nuestra **Calculadora de Estrategia de Irrigación** para ayudarte a planificar tus eventos de irrigación usando su tasa de secado.

**Nota:** Tenga en cuenta que los objetivos de secado proporcionados aquí se basan en un cambio relativo, mientras que algunas recomendaciones de secado se basan en cambio absoluto. Utilizar el cambio relativo es esencial para una mayor precisión cuando se trata de sustratos que tienen una capacidad de campo y saturación completa variable. Esto se debe al hecho de que el cambio en el contenido de agua volumétrico (VWC%) será directamente proporcional al volumen total de solución en el sustrato. Comprender qué tipo de medición se está utilizando es crucial para afinar una estrategia de irrigación exacta y efectivo.

P3 Objetivos de Secado	
VEGETATIVO	GENERATIVO
30-40%	40-50%
Menos Estrés	Más Estrés
Crecimiento Estirado / Engordo de Cogollo	Plantas Compactas

Por favor, lea las Instrucciones de Uso completas, las Condiciones de Garantía y las Limitaciones de Responsabilidad antes de usar este producto. Si los términos no son aceptables, devuelva de inmediato el envase sin abrir del producto. Al utilizar este producto, el usuario o comprador acepta las siguientes Condiciones, Renuncia de Garantías y Limitaciones de Responsabilidad. **CONDICIONES:** Se considera que las instrucciones de uso de este producto son adecuadas y deben seguirse cuidadosamente. Sin embargo, es imposible eliminar todos los riesgos asociados con el uso de este producto. Puede haber daños a los cultivos, ineficacia u otras consecuencias no deseadas debido a factores como las condiciones climáticas, la presencia de otros materiales o la forma de uso o aplicación, todos los cuales están fuera del control de Athena Ag, Inc. El usuario o comprador asume todos los riesgos asociados. **RENUNCIA DE GARANTÍAS:** En la medida permitida por la ley aplicable, Athena Ag, Inc. no otorga ninguna otra garantía, expresa o implícita, de comerciabilidad o idoneidad para un fin específico, o de cualquier otra naturaleza, que vaya más allá de las declaraciones realizadas en la etiqueta del producto. Ningún representante de Athena Ag, Inc. está autorizado a otorgar garantías que excedan las contenidas en este documento o a modificar las garantías contenidas en el mismo. En la medida permitida por la ley aplicable, Athena Ag, Inc. rechaza cualquier responsabilidad por daños especiales, incidentales o consecuentes que resulten del uso o manejo de este producto. **LIMITACIONES DE RESPONSABILIDAD:** En la medida permitida por la ley aplicable, el recurso exclusivo del usuario o comprador por cualquier pérdida, lesión o daño resultante del uso o manejo de este producto, ya sea en contrato, garantía, agravio, negligencia, responsabilidad objetiva u otra teoría legal, no excederá el precio de compra pagado, o a elección de Athena Ag, Inc., la reposición del producto.

¡Síguenos en Instagram!

@Athena.Ag

A01.002

AthenaAg.com

ATHENA®



### Determinando Objetivo de Escorrentía

Una vez que se alcance la  **saturación completa** , el  **VWC%**  permanecerá constante. Cualquier agua adicional añadida al sustrato en  **saturación completa**  será drenado y no aumentará  **VWC%** .

Determinar el  **VWC%**  a  *punto de escorrentía*  es crucial para la manipulación de EC del sustrato mediante el control del volumen de escorrentía producidos por eventos de irrigación. El productor debe estratégicamente determinar un  **porcentaje de VWC**  objetivo mientras se considera el  **porcentaje de VWC**  a la  **capacidad de campo**  y  **saturación completa** . Establecer un objetivo de  **VWC%**  superior al punto de  **saturación completa**  causará una escorrentía excesiva y es un objetivo que es imposible de alcanzar.

**CONSEJO PRO:** Tenga un par de goteros adicionales colocados en una jarra para recoger el agua de irrigación para controlar el volumen de disparos.

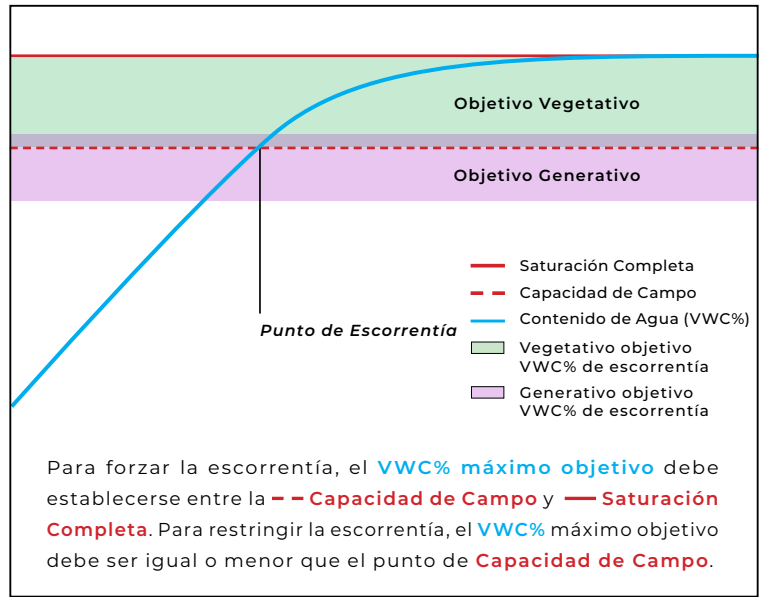

VOLÚMENES DE DISPAROS	
Tamaño de Sustrato	1% Volumen de Disparo
Maceta de 4 litros	40 mL
Maceta de 7 litros	70 mL
Maceta de 10 litros	100 mL
10 cm Lana de Roca (Delta 6.5)	6.5 mL
10 cm Lana de Roca (Delta 10)	10 mL
15 cm Lana de Roca (Hugo)	35 mL
Uni-Slab Losa de Lana de Roca	50 mL
15 cm Losa de Lana de Roca	100 mL

Objetivos de Escorrentía Basado en el Tamaño del Sustrato		
Al ajustar nuestros tamaños de disparo para aumentar o disminuir el volumen de escorrentía, podemos controlar y ajustar con precisión el EC del sustrato.		
Tamaño de Sustrato	Volumen de Escorrentía Vegetativo (8% - 16%)	Volumen de Escorrentía Generativo (1% - 7%)
Maceta de 4 litros	320 mL - 640 mL	40 mL - 280 mL
Maceta de 7 litros	560 mL - 1,120 mL	70 mL - 490 mL
Maceta de 10 litros	800 mL - 1,600 mL	100 mL - 700 mL
10 cm Lana de Roca (Delta 6.5)	56 mL - 112 mL	7 mL - 46 mL
10 cm Lana de Roca (Delta 10)	80 mL - 160 mL	10 mL - 70 mL
15 cm Lana de Roca (Hugo)	280 mL - 560 mL	35 mL - 245 mL

RANGO DE EC EN SUSTRATO			
Veg	Estiramiento de Floración	Engorde de Floración	Finalizar Floración
3 - 5	4 - 10	3.5 - 6	0.5 - 4
Estos valores de EC son cuando el sustrato está en el VWC% máximo			

OBJETIVOS DE ESTRATEGIA DE IRRIGACIÓN				
Etapas de Crecimiento	Veg	Estiramiento de Floración	Engorde de Floración	Finalizar Floración
Semanas	2 - 4	1 - 4	5 - 7	8 - 9
pwEC	3 - 5	4 - 10	3.5 - 6	3 - 4
Escorrentía	25%+	15%+	30%+	30%+
Secado	50% inicial, 25% all following	40% - 50%	30% - 40%	40% - 50%
Estrategia	Vegetativo	Generativo	Vegetativo	Vegetativo pwEC, Generativo secado

Por favor, lea las Instrucciones de Uso completas, las Condiciones de Garantía y las Limitaciones de Responsabilidad antes de usar este producto. Si los términos no son aceptables, devuelva de inmediato el envase sin abrir del producto. Al utilizar este producto, el usuario o comprador acepta las siguientes Condiciones, Renuncia de Garantías y Limitaciones de Responsabilidad. **CONDICIONES:** Se considera que las instrucciones de uso de este producto son adecuadas y deben seguirse cuidadosamente. Sin embargo, es imposible eliminar todos los riesgos asociados con el uso de este producto. Puede haber daños a los cultivos, ineficacia u otras consecuencias no deseadas debido a factores como las condiciones climáticas, la presencia de otros materiales o la forma de uso o aplicación, todos los cuales están fuera del control de Athena Ag, Inc. El usuario o comprador asume todos los riesgos asociados. **RENUNCIA DE GARANTÍAS:** En la medida permitida por la ley aplicable, Athena Ag, Inc. no otorga ninguna otra garantía, expresa o implícita, de comerciabilidad o idoneidad para un fin específico, o de cualquier otra naturaleza, que vaya más allá de las declaraciones realizadas en la etiqueta del producto. Ningún representante de Athena Ag, Inc. está autorizado a otorgar garantías que excedan las contenidas en este documento o a modificar las garantías contenidas en el mismo. En la medida permitida por la ley aplicable, Athena Ag, Inc. rechaza cualquier responsabilidad por daños especiales, incidentales o consecuentes que resulten del uso o manejo de este producto. **LIMITACIONES DE RESPONSABILIDAD:** En la medida permitida por la ley aplicable, el recurso exclusivo del usuario o comprador por cualquier pérdida, lesión o daño resultante del uso o manejo de este producto, ya sea en contrato, garantía, agravio, negligencia, responsabilidad objetiva u otra teoría legal, no excederá el precio de compra pagado, o a elección de Athena Ag, Inc., la reposición del producto.



## Procedimiento de Escorrentía

**PRECAUCIÓN:** ASEGÚRESE DE MONITOREAR LOS SECADOS EN LAS PLANTAS MÁS GRANDES PARA EVITAR QUE SE SEQUEN MÁS ALLÁ DEL PUNTO DE MARCHITAMIENTO

<b>1 Elegir</b>	Antes de que comience la fase de irrigación P1, seleccione 2-3 plantas de tamaño medio dentro de cada zona de irrigación. Esto le dará la mejor representación de la escorrentía promedio para las plantas dentro de la zona.
<b>2 Colocar</b>	Coloque cada planta seleccionada encima de una bandeja de clones con inserto. Esto permitira plantas para escurrir libremente en la bandeja sin sentarse en la escorrentía.
<b>3 Irrigar</b>	Permitir las fases de irrigación P1 y P2 para funcionar normalmente.
<b>4 Recolectar</b>	Recoja la escorrentía de cada bandeja inmediatamente después de que termine la fase de irrigación P2 para evitar pérdida de agua por evaporación.
<b>5 Medir</b>	Mide el volumen de escorrentía en un cilindro graduado.
<b>6 Prueba</b>	Usa un medidor recientemente calibrado, pruebe el EC y pH de la escorrentía.
<b>7 Comparar</b>	Compare el EC de escorrentía con el EC del sensor de sustrato para validar la precisión del sensor de sustrato. El EC de escorrentía tiende a ser ligeramente inferior a la EC del sustrato.
<b>8 Ajustar</b>	Consulte los rangos de EC de escorrentía y sustrato gráficos en el procedimiento de estrategia de irrigación de precisión y ajustar eventos de irrigación en consecuencia para mantener el EC del sustrato dentro de el rango correcto basado en la etapa de crecimiento.
<b>9 pH</b>	Basado en el pH de la escorrentía, ajuste el pH de la solución de nutrientes de entrada para llevar el pH del sustrato dentro del rango correcto.  <b>Nota:</b> El pH de la escorrentía debe ser ligeramente superior al de la solución nutritiva de entrada para indicar un desarrollo saludable de la planta. Un pH de escorrentía más bajo indica que la planta tiene problemas para usar los nutrientes en la zona de raíces. El pH más bajo generalmente ocurre cuando la zona radicular está demasiado húmedo y las raíces se asientan en demasiada agua y se pudren.

**CONSEJO PRO:** Para garantizar una lectura precisa del sensor, empaca el coco firmemente alrededor del sensor para evitar bolsas de aire.

### Colocación del Sensor de Sustrato

4 L Maceta	7 L Maceta	10 L Maceta	Lana de Roca
2.5 cm desde abajo	5 cm desde abajo	5 cm desde abajo	2.5 cm desde abajo

## Colocación del Sensor de la Zona de Irrigación

Plantas colocadas en diferentes áreas dentro de una zona de irrigación miran diferentes tasas de secado debido a las variaciones en variables ambientales como la temperatura y el flujo de aire. Por ejemplo, para las plantas junto a un ventilador o un pasillo tendrían una tasa mayor de secado a diferencia de las plantas en el centro de una zona de irrigación.

Al elegir la mejor ubicación para un sensor de sustrato para controlar una zona de irrigación es crucial seleccionar una planta que mejor representa el nivel de humedad promedio de todas las plantas dentro de la zona. Para zonas de irrigación más grandes, puede ser necesario utilizar múltiples sensores colocados en diferentes áreas para mejorar su estrategia de irrigación. Según el controlador de irrigación pueden usarse sensores adicionales como datos complementarios o pueden utilizarse para tomar lecturas promedio.

**CONSEJO PRO:** Designe cepas individuales para zonas de irrigación debido a las diferentes tasas de secado.

La imagen a continuación muestra la variación en VWC% que se puede ver en diferentes áreas de la zona de irrigación en función de los factores ambientales dentro de un cuarto de cultivo.

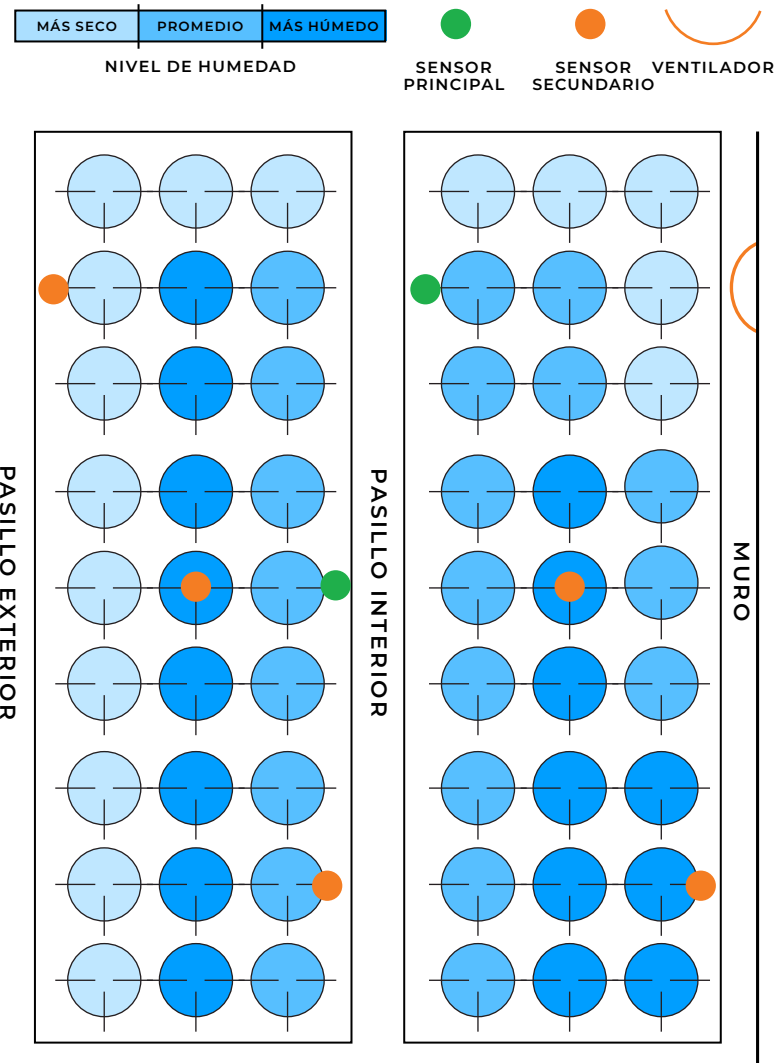

Por favor, lea las Instrucciones de Uso completas, las Condiciones de Garantía y las Limitaciones de Responsabilidad antes de usar este producto. Si los términos no son aceptables, devuelva de inmediato el envase sin abrir del producto. Al utilizar este producto, el usuario o comprador acepta las siguientes Condiciones, Renuncia de Garantías y Limitaciones de Responsabilidad. **CONDICIONES:** Se considera que las instrucciones de uso de este producto son adecuadas y deben seguirse cuidadosamente. Sin embargo, es imposible eliminar todos los riesgos asociados con el uso de este producto. Puede haber daños a los cultivos, ineficacia u otras consecuencias no deseadas debido a factores como las condiciones climáticas, la presencia de otros materiales o la forma de uso o aplicación, todos los cuales están fuera del control de Athena Ag, Inc. El usuario o comprador asume todos los riesgos asociados. **RENUNCIA DE GARANTÍAS:** En la medida permitida por la ley aplicable, Athena Ag, Inc. no otorga ninguna otra garantía, expresa o implícita, de comerciabilidad o idoneidad para un fin específico, o de cualquier otra naturaleza, que vaya más allá de las declaraciones realizadas en la etiqueta del producto. Ningún representante de Athena Ag, Inc. está autorizado a otorgar garantías que excedan las contenidas en este documento o a modificar las garantías contenidas en el mismo. En la medida permitida por la ley aplicable, Athena Ag, Inc. rechaza cualquier responsabilidad por daños especiales, incidentales o consecuentes que resulten del uso o manejo de este producto. **LIMITACIONES DE RESPONSABILIDAD:** En la medida permitida por la ley aplicable, el recurso exclusivo del usuario o comprador por cualquier pérdida, lesión o daño resultante del uso o manejo de este producto, ya sea en contrato, garantía, agravio, negligencia, responsabilidad objetiva u otra teoría legal, no excederá el precio de compra pagado, o a elección de Athena Ag, Inc., la reposición del producto.

¡Síguenos en Instagram!

 @Athena.Ag

A01.002

AthenaAg.com

 ATHENA®

41



## Pro Line Objetivos de Alimentación/Esacorrentía

	VEG				FLORACIÓN								
	S1	S2	S3	S4	S1	S2	S3	S4	S5	S6	S7	*S8	**S9/ ENJUAGUE
EC	3.0	3.0	3.0	3.0	3.0	3.0	3.0	3.0	3.0	3.0	3.0	3.0	0.0 - 1.0
PH	5.8 - 6.2	5.8 - 6.2	5.8 - 6.2	5.8 - 6.2	5.9 - 6.3	5.9 - 6.3	5.9 - 6.3	5.9 - 6.3	5.9 - 6.3	5.9 - 6.3	5.9 - 6.3	5.9 - 6.3	5.9 - 6.3
OBJETIVO DE ESCORRENTÍA EC	4.0 - 5.0	4.0 - 5.0	4.0 - 5.0	4.0 - 5.0	6.0 - 7.0	6.0 - 7.0	6.0 - 7.0	5.0 - 6.0	5.0 - 6.0	5.0 - 6.0	4.0 - 5.0	3.0 - 3.5	0.0 - 1.0
OBJETIVO DE ESCORRENTÍA PH	5.8 - 6.2	5.8 - 6.2	5.8 - 6.2	5.8 - 6.2	5.9 - 6.3	5.9 - 6.3	5.9 - 6.3	5.9 - 6.3	5.9 - 6.3	5.9 - 6.3	5.9 - 6.3	5.9 - 6.3	5.9 - 6.3
OBJETIVO DE SECADO WC	30% - 40%	30% - 40%	30% - 40%	30% - 40%	30% - 40%	50% - 60%	50% - 60%	30% - 40%	30% - 40%	30% - 40%	30% - 40%	50% - 60%	50% - 60%

### MONITORIZANDO EL SECADO

La clave es que el sustrato se seque durante la noche hasta el porcentaje objetivo

Puedes monitorear el secado por:

<b>1</b> 	<b>2</b> 
Levanta cada maceta antes de alimentarla para hacer un juicio sobre como seco está el sustrato.	Utiliza un sensor de sustrato para monitorear cuánta agua hay en el sustrato.

Esforzate por dar una alimentación cada mañana con aproximadamente un 10-25% de escorrentía cuando se encienden las luces. Apunta a que el sustrato se seque en un período de 24 horas. Este período de secado es muy importante para permitir un óptimo desarrollo de las raíces.



**ADVERTENCIA:** SI EL SUSTRATO NO SE ESTÁ SECANDO POR LA MAÑANA, NECESITAS DEJAR QUE SE SEQUE ANTES DE ALIMENTARLO PARA EVITAR PROBLEMAS DE IRRIGACIÓN EXCESIVO.



El objetivo es que todo el jardín se alimente y se seque de manera consistente todos los días.



NO QUIERES una situación en la que estés alimentando a mano varias veces al día.

### VERIFICANDO LA ESCORRENTÍA

Monitorea la escorrentía y realiza ajustes para la próxima alimentación (si es necesario) en base a la EC/pH de la escorrentía y la salud de la planta. Quieres estar dentro de +/- 1 EC de los objetivos de escorrentía sugeridos y dentro de +/- 10% de los objetivos de secado.

Si haces correr más agua a través del sustrato, habrá una menor EC en el sustrato.



3-3.5 Semanas de Veg – 6 plantas por área de 1.2x1.2/1.5x1.5 metros

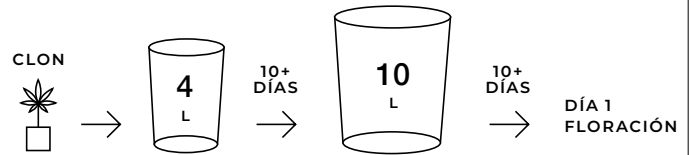

4-5 Semanas de Veg – 4 plantas por área de 1.2x1.2/1.5x1.5 metros

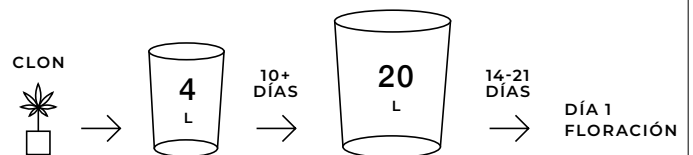

Por favor, lea las Instrucciones de Uso completas, las Condiciones de Garantía y las Limitaciones de Responsabilidad antes de usar este producto. Si los términos no son aceptables, devuelva de inmediato el envase sin abrir del producto. Al utilizar este producto, el usuario o comprador acepta las siguientes Condiciones. Renuncia de Garantías y Limitaciones de Responsabilidad. CONDICIONES: Se considera que las instrucciones de uso de este producto son adecuadas y deben seguirse cuidadosamente. Sin embargo, es imposible eliminar todos los riesgos asociados con el uso de este producto. Puede haber daños a los cultivos, ineficacia u otras consecuencias no deseadas debido a factores como las condiciones climáticas, la presencia de otros materiales o la forma de uso o aplicación, todos los cuales están fuera del control de Athena Ag, Inc. El usuario o comprador asume todos los riesgos asociados. RENUNCIA DE GARANTÍAS: En la medida permitida por la ley aplicable, Athena Ag, Inc. no otorga ninguna otra garantía, expresa o implícita, de comerciabilidad o idoneidad para un fin específico, o de cualquier otra naturaleza, que vaya más allá de las declaraciones realizadas en la etiqueta del producto. Ningún representante de Athena Ag, Inc. está autorizado a otorgar garantías que excedan las contenidas en este documento o a modificar las garantías contenidas en el mismo. En la medida permitida por la ley aplicable, Athena Ag, Inc. rechaza cualquier responsabilidad por daños especiales, incidentales o consecuentes que resulten del uso o manejo de este producto. LIMITACIONES DE RESPONSABILIDAD: En la medida permitida por la ley aplicable, el recurso exclusivo del usuario o comprador por cualquier pérdida, lesión o daño resultante del uso o manejo de este producto, ya sea en contrato, garantía, agravio, negligencia, responsabilidad objetiva u otra teoría legal, no excederá el precio de compra pagado, o a elección de Athena Ag, Inc., la reposición del producto.



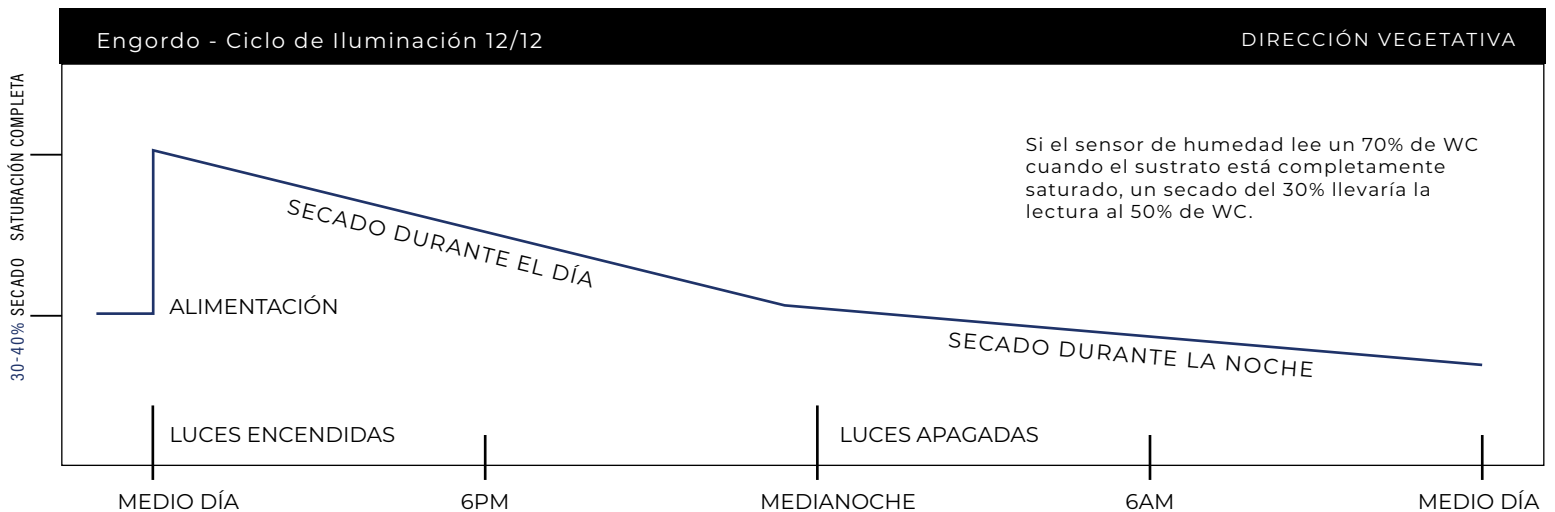
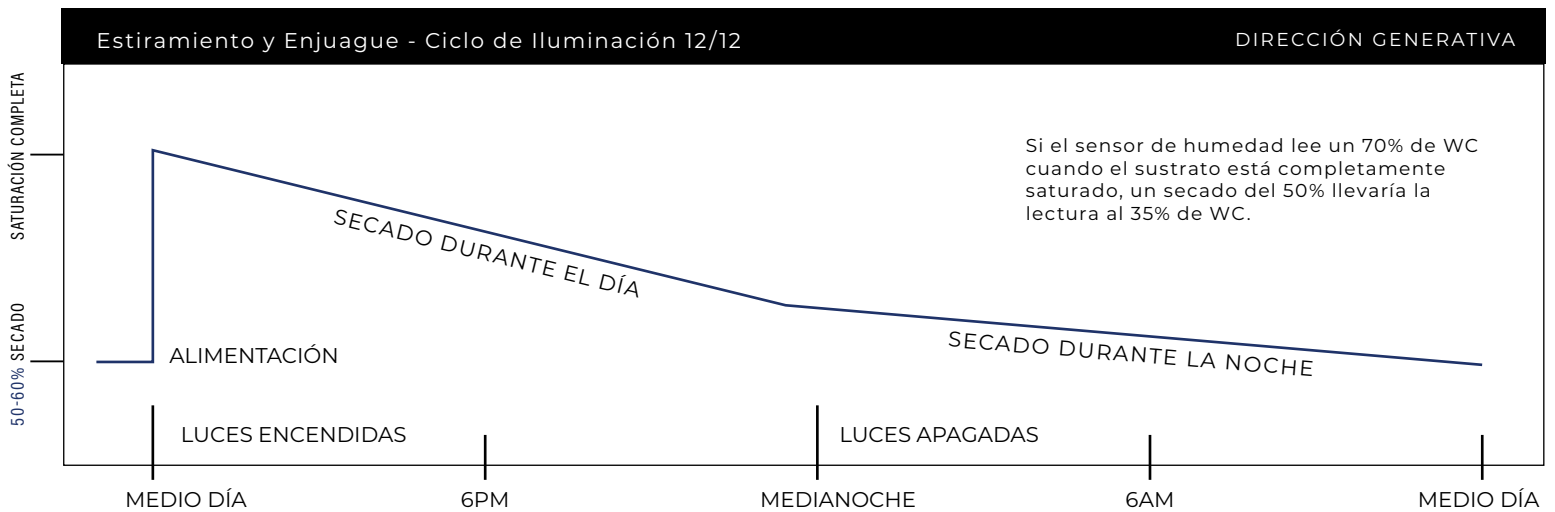
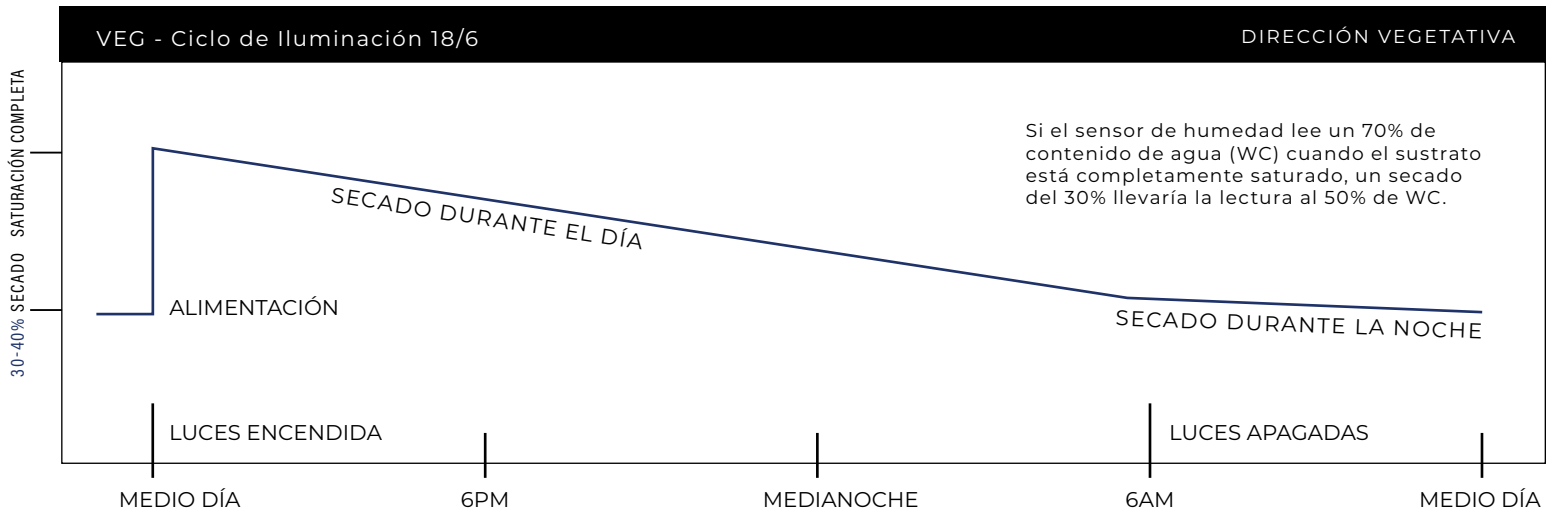

Por favor, lea las Instrucciones de Uso completas, las Condiciones de Garantía y las Limitaciones de Responsabilidad antes de usar este producto. Si los términos no son aceptables, devuelva de inmediato el envase sin abrir del producto. Al utilizar este producto, el usuario o comprador acepta las siguientes Condiciones, Renuncia de Garantías y Limitaciones de Responsabilidad. **CONDICIONES:** Se considera que las instrucciones de uso de este producto son adecuadas y deben seguirse cuidadosamente. Sin embargo, es imposible eliminar todos los riesgos asociados con el uso de este producto. Puede haber daños a los cultivos, ineficacia u otras consecuencias no deseadas debido a factores como las condiciones climáticas, la presencia de otros materiales o la forma de uso o aplicación, todos los cuales están fuera del control de Athena Ag, Inc. El usuario o comprador asume todos los riesgos asociados. **RENUNCIA DE GARANTÍAS:** En la medida permitida por la ley aplicable, Athena Ag, Inc. no otorga ninguna otra garantía, expresa o implícita, de comerciabilidad o idoneidad para un fin específico, o de cualquier otra naturaleza, que vaya más allá de las declaraciones realizadas en la etiqueta del producto. Ningún representante de Athena Ag, Inc. está autorizado a otorgar garantías que excedan las contenidas en este documento o a modificar las garantías contenidas en el mismo. En la medida permitida por la ley aplicable, Athena Ag, Inc. rechaza cualquier responsabilidad por daños especiales, incidentales o consecuentes que resulten del uso o manejo de este producto. **LIMITACIONES DE RESPONSABILIDAD:** En la medida permitida por la ley aplicable, el recurso exclusivo del usuario o comprador por cualquier pérdida, lesión o daño resultante del uso o manejo de este producto, ya sea en contrato, garantía, agravio, negligencia, responsabilidad objetiva u otra teoría legal, no excederá el precio de compra pagado, o a elección de Athena Ag, Inc., la reposición del producto.

¡Síguenos en Instagram!

@Athena.Ag

A01.002

AthenaAg.com

ATHENA®

# VERIFICANDO LA ESCORRENTÍA PASO-A-PASO





(Por favor, consulta la Estrategia de Irrigación Manual de la Pro Line en la página 42 y la Estrategia de Irrigación Manual de la Blended Line en la página 60)





**1** Recoge la solución de escorrentía en un recipiente esterilizado.



**2** Coloca un medidor de EC y pH calibrado en la taza de medición para obtener una lectura.



**PRO CONSEJO:** La escorrentía también puede recogerse en el desagüe de una bandeja llena de plantas.





**NOTA:** EC significa Conductividad Eléctrica. Esto mide la concentración de sal en un fertilizante o sustrato, indicando la cantidad de iones disponibles para las plantas. Si la entrada es de 3.0 EC - La escorrentía debería estar alrededor de 4-5 EC. El valor de EC aumenta entre cada alimentación a medida que el medio se seca. Cuando el EC aumenta, las raíces pueden volverse más susceptibles a quemarse.

**NOTA:** En general, la escorrentía de pH bajo indica que la planta tiene problemas para utilizar los nutrientes en la zona radicular. La escorrentía de pH más bajo generalmente ocurre cuando la zona radicular está demasiado húmeda y las raíces están sentadas en demasiada humedad y se pudren.

### VERIFICANDO EC



El EC de escorrentía objetivo debería ser 1 -2 EC superior a lo que es tu EC de entrada dependiendo de la etapa de crecimiento. (Por favor, consulta la Estrategia de Irrigación Manual de la [Pro Line](#) en la página 34 y la Estrategia de Irrigación Manual de la [Blended Line](#) en la página 54)

### VERIFICANDO PH



El pH debería ser más alto en la escorrentía que en la solución de entrada para indicar una planta en desarrollo saludable. (Por favor, consulta la Estrategia de Irrigación Manual de la [Pro Line](#) en la página 34 y la Estrategia de Irrigación Manual de la [Blended Line](#) en la página 54)



14-16 DÍAS



## Receta de Clon

Pro Line se mide en gramos por 10 L, **Cleanse** se mide en mL por 10 L.

ORDEN DE MEZCLA	CLON
Balance	Utilizar para aumentar el pH <b>Balance:</b> Recomendado para la mezcla de tanques de lote y Dosatron. No utilizar con Netaflex.
Pro Balance	<b>Pro Balance:</b> Recomendado para sistemas de irrigación avanzados como Netaflex.
Pro Bloom	12.9
Pro Core	7.7
Cleanse	3
EC	2.0
PPM 500	1000
PPM 700	1400
pH	5.6



The Perfect Run.™

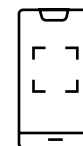

**ESCANÉAME**

Escanee el código para acceder a nuestros **Pro-gramas de Alimentación** y **Procedimientos** más actualizados y detallados.







2-3 MESES



(Alimentación de Madre + Solución de Vaso)



## Receta de Madre & Veg

Pro Line se mide en gramos por 10 L, Cleanse se mide en mL por 10 L.

ORDEN DE MEZCLA	VEG
Balance	<p><b>Utilizar para aumentar el pH</b></p> <p><b>Balance:</b> Recomendado para la mezcla de tanques de lote y Dosatron. No utilizar con Netaflex.</p> <p><b>Pro Balance:</b> Recomendado para sistemas de irrigación avanzados como Netaflex.</p>
Pro Balance	
Pro Grow	20.3
Pro Core	12.2
Cleanse	5 - 13
EC	3.0
PPM 500	1500
PPM 700	2100
pH	5.8-6.2 (Coco/Lana de Roca) 6.0-6.4 (Medio a base de turba)



The Perfect Run.™

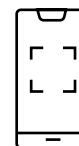

**ESCANÉAME**

Escanee el código para acceder a nuestros Programas de Alimentación y Procedimientos más actualizados y detallados.





SEMANAS 1-7



# Receta de Floración

Pro Line se mide en gramos por 10 L, **Cleanse** se mide en mL por 10 L.

ORDEN DE MEZCLA	FLORACIÓN
Balance	Utilizar para aumentar el pH <b>Balance:</b> Recomendado para la mezcla de tanques de lote y Dosatron. No utilizar con Netaflex. <b>Pro Balance:</b> Recomendado para sistemas de irrigación avanzados como Netaflex.
Pro Balance	
Pro Bloom	20.3
Pro Core	12.2
Cleanse	5 - 13
EC	3.0
PPM 500	1500
PPM 700	2100
pH	5.8-6.2 (Coco/Lana de Roca) 6.0-6.4 (Medio a base de turba)



The Perfect Run.™

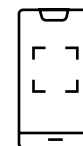

**ESCANÉAME**

Escanee el código para acceder a nuestros **Programas de Alimentación** y **Procedimientos** más actualizados y detallados.







ÚLTIMAS 2 SEMANAS



## Receta Final

Pro Line se mide en gramos por 10 L, **Cleanse** se mide en mL por 10 L.

ORDEN DE MEZCLA	FLORACIÓN
Balance	<b>Utilizar para aumentar el pH</b> <b>Balance:</b> Recomendado para la mezcla de tanques de lote y Dosatron. No utilizar con Netaflex. <b>Pro Balance:</b> Recomendado para sistemas de irrigación avanzados como Netaflex.
Pro Balance	
Pro Bloom	20.3
Fade	51
Cleanse	5 - 13
EC	3.0
PPM 500	1500
PPM 700	2100
pH	5.8-6.2 (Coco/Lana de Roca) 6.0-6.4 (Medio a base de turba)



The Perfect Run.™

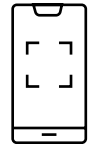

**ESCANÉAME**

Escanee el código para acceder a nuestros Programas de Alimentación y Procedimientos más actualizados y detallados.





PRO 

# VICTORIAS DE COPAS CANNABICAS







@rkive.cultivation

- 1ST Mejor en General
- 1ST Mejor Sabor



@ghostbustersfarm

- 1ST Mejor Apariencia
- 2ND Mejores Terpenos



@growmarket.ch

- 1ST Indoor Floración



@tricoma\_gold\_gems

- 1ST Sativa



@bigbangcreations\_

- 1ST Voto Popular General
- 2ND Indica



@mohaveco

- 1ST Mejor Cultivo
- 2ND Mejor Sativa
- 2ND Mejor Indica



@lazyriverproducts\_cultivation

- 2ND Sativa Floración



@idealcc\_ma

- 1ST Indica Floración



@michiganderfire

- 3RD Mejores Terpenos
- 3RD Mejor Sabor



@soilless\_media

Smoking Good Extractions  
Smoking Good Farms

- 1ST Híbrido
- 1ST Sativa
- 2ND Indica

@stonerandco

NECANN CUP

NECANN

- 1ST Floración
- 1ST Preroll

@michiganderfire

ZA LYMPHIX

- 1ST Mejores Terpenos

@fiore

ZA LYMPHIX

- 1ST Mejor Visual Floración

@hiddengroupgenetics

SPANABIS CHAMPIONS CUP

hace entrega de 1.000 € por la categoría Sativa CUP

SPANABIS CHAMPIONS CUP

- 1ST Sativa

@milehighdave420

Overall Grand Champion

- 1ST Campeón General Absoluto
- 2ND Híbrido
- 2ND Dominante Sativa
- 2ND Dominante Indica

@leafdoctor1\_

PRO

FIRST PLACE HYBRID

MI MEDICAL CAREGIVER CUP 2023

LEAF DOCTOR  
MEDICINAL ARTS OF CANNABIS

@LEAFDOCTOR1\_

Detroit Muscle  
(GMO x Eastside OG #4)

HIGH TIMES

- 1ST Híbrido
- 1ST Indica
- 1ST Sativa

@gringo\_farmer

FACE INDOOR

HAWAII ISLANDS CANNABIS CUP

- 1ST Indica de Interior

@norsepharms

PRO

FIRST PLACE INDICA FLOWER

FORE TWENTY SESH 2022

NORSE FARMS

Cap Junky Breeder Cut  
(Alien Cookies x Kush Mints)

- 1ST Indica Floración
- 2ND Hybrid Floración



**@greencloverfarm**

PRO

**FIRST PLACE  
GROW MASTER INDOOR**  
OREGON GROWERS CUP 2022

**@GREENCLOVERFARM**  
Jiffy Sherbet #2

**1ST** Maestro de Cultivo Interior

**@flowermountainfarmsak**

**SUPER BOOF**

FLOWER MOUNTAIN FARMS  
HAINES, AK

HIGH TIMES  
CANNABIS CUP ALASKA 2022  
**WINNER**

**1ST** Mejor Híbrido

**@1904provisions**

**BEST OF  
NEW YORK**

**1ST** Selección del Invitado Famoso

**@thesocietyc**

HIGH TIMES  
CANNABIS CUP  
MICHIGAN

**INDICA FLOWER  
FIRST PLACE**

**@THESOCIETYC** **HIGH TIMES**

**1ST** Indica Floración

**@t.h.seeds\_official**

**3rd place  
Breeders Cup**  
**@ic420cup**

**3RD** Copa de Criadores

**@greencloverfarm**

**OR LEAF**

**OREGON  
2022  
LEAF  
BOWL**

**WINNER  
INDOOR FLOWER  
BEST FUEL /**

**1ST** Indoor Floración

**@wow.town**

**1ST** Fumabilidad de Cultivo Casero

**@zenleafca**

**41/20 EDITION**

**Farmers Cup  
2023**

**LICENSED FLOWER  
BEST SMOKABILITY  
ZEN LEAF  
BLOCKBERRY  
People's Choice**

**2nd  
Place**

**Flower**  
**ZENLEAF**  
BlackBerry

**1ST** Fumabilidad Licenciada  
**2ND** Floración (People's Choice)

**@1904provisions**

**1ST** Fumabilidad (Elección del Pueblo)  
**1ST** Apariencia (Elección del Pueblo)  
**1ST** Cannabinoides combinados más altos



**BLENDED** 

Ideal para cultivadores artesanales y domésticos que utilizan sistemas de irrigación simples o irrigación manual. Concentrados completos y listos para usar para la máxima simplicidad.

# SIMPLICIDAD

EN UNA BOTELLA  ATHENA



## CARACTERÍSTICAS CLAVE

- Fórmula superlimpia sin partículas ni residuos
- Proceso de purificación y filtración de 7 pasos
- No obstruirá los goteros/emisores
- No creará biopelícula
- Compatible con todos los sistemas de fertirrigación y métodos de irrigación
- Funciona bien en cultivo de agua profunda (DWC) y irrigación manual
- Fórmula completa que no necesita aportes adicionales
- Puede usarse con todas las fuentes de agua
- Aditivos mínimos (CaMg, PK)

Escanear código para Programas de Alimentación de Blended Line.



 **ATHENA**®





**Grow A & B** NUTRIENTE VEGETATIVO DE 2 PARTES

CLON	VEG	FLORACIÓN
	☛	

- Fertilizante base completo de 2 partes con microelementos quelatados
- Fomenta un crecimiento vegetativo robusto
- Contiene nitrógeno adicional para un follaje exuberante



**Bloom A & B** NUTRIENTE DE FLORACIÓN DE 2 PARTES

CLON	VEG	FLORACIÓN
☛		☛

- Fertilizante base completo de 2 partes con microelementos quelatados
- Optimiza las condiciones para una producción rápida de cogollos
- Promueve rendimientos de mayor calidad



**CaMg** SUPLEMENTO DE CALCIO MAGNESIO Y HIERRO

CLON	VEG	FLORACIÓN
	☛	☛

- Diseñado para complementar las fórmulas de 2 partes Athena® Grow A/B y Bloom A/B
- Proporciona niveles óptimos de calcio, magnesio, hierro y nitrógeno al tiempo que mantiene un equilibrio elemental general durante todas las etapas de crecimiento



**PK** POTENCIADOR DE FLORACIÓN

CLON	VEG	FLORACIÓN
		☛

- Diseñado para complementar las fórmulas de 2 partes Athena® Bloom A/B
- Este potenciador sin nitrógeno proporciona fósforo, potasio, magnesio y azufre adicionales que las plantas de alto rendimiento requieren para una producción y calidad máximas

<b>BLOOM A</b>	(32 OZ)	(0.94 L)	<b>LQ-BLA-32OZ</b>
<b>BLOOM A</b>	(1 GAL)	(3.78 L)	<b>LQ-BLA-1G</b>
<b>BLOOM A</b>	(5 GAL)	(18.92 L)	<b>LQ-BLA-5G</b>
<b>BLOOM A</b>	(55 GAL)	(208.2 L)	<b>LQ-BLA-55G</b>
<b>BLOOM A</b>	(275 GAL)	(1041 L)	<b>LQ-BLA-275G</b>
<b>BLOOM B</b>	(32 OZ)	(0.94 L)	<b>LQ-BLB-32OZ</b>
<b>BLOOM B</b>	(1 GAL)	(3.78 L)	<b>LQ-BLB-1G</b>
<b>BLOOM B</b>	(5 GAL)	(18.92 L)	<b>LQ-BLB-5G</b>
<b>BLOOM B</b>	(55 GAL)	(208.2 L)	<b>LQ-BLB-55G</b>
<b>BLOOM B</b>	(275 GAL)	(1041 L)	<b>LQ-BLB-275G</b>

<b>GROW A</b>	(32 OZ)	(0.94 L)	<b>LQ-GWA-32OZ</b>
<b>GROW A</b>	(1 GAL)	(3.78 L)	<b>LQ-GWA-1G</b>
<b>GROW A</b>	(5 GAL)	(18.92 L)	<b>LQ-GWA-5G</b>
<b>GROW A</b>	(55 GAL)	(208.2 L)	<b>LQ-GWA-55G</b>
<b>GROW A</b>	(275 GAL)	(1041 L)	<b>LQ-GWA-275G</b>
<b>GROW B</b>	(32 OZ)	(0.94 L)	<b>LQ-GWB-32OZ</b>
<b>GROW B</b>	(1 GAL)	(3.78 L)	<b>LQ-GWB-1G</b>
<b>GROW B</b>	(5 GAL)	(18.92 L)	<b>LQ-GWB-5G</b>
<b>GROW B</b>	(55 GAL)	(208.2 L)	<b>LQ-GWB-55G</b>
<b>GROW B</b>	(275 GAL)	(1041 L)	<b>LQ-GWB-275G</b>

<b>CAMG</b>	(32 OZ)	(0.94 L)	<b>LQ-CM-32OZ</b>
<b>CAMG</b>	(1 GAL)	(3.78 L)	<b>LQ-CM-1G</b>
<b>CAMG</b>	(5 GAL)	(18.92 L)	<b>LQ-CM-5G</b>
<b>CAMG</b>	(55 GAL)	(208.2 L)	<b>LQ-CM-55G</b>
<b>CAMG</b>	(275 GAL)	(1041 L)	<b>LQ-CM-275G</b>
<b>PK</b>	(32 OZ)	(0.94 L)	<b>LQ-PK-32OZ</b>
<b>PK</b>	(1 GAL)	(3.78 L)	<b>LQ-PK-1G</b>
<b>PK</b>	(5 GAL)	(18.92 L)	<b>LQ-PK-5G</b>
<b>PK</b>	(55 GAL)	(208.2 L)	<b>LQ-PK-55G</b>
<b>PK</b>	(275 GAL)	(1041 L)	<b>LQ-PK-275G</b>

\*No todos los SKU están disponibles en todos los mercados. Contacte a su Distribuidor para la disponibilidad del producto según la región.

PROGRAMA DE ALIMENTACIÓN			Todas las medidas son mL por 10 L												
ORDEN DE MEZCLA ↓	CLON		VEG				FLORACIÓN								
	Pre-Remojo	Alimentación	S1	S2	S3	S4	S1	S2	S3	S4	S5	S6	S7	S8	S9
<b>Balance</b>	*Utilizar para aumentar el pH		*Utilizar para aumentar el pH				*Utilizar para aumentar el pH *(Recomendado para la mezcla de tanques de lote y Dosatron. No usar con NetaFlex) *Si usa Blended Balance, no use un producto de silicato de potasio adicional.								
<b>Grow B</b>			29	29	29	29									
<b>Grow A</b>			29	29	29	29									
<b>Bloom B</b>	13	26					32	32	32	32	26	24	13	11	11
<b>Bloom A</b>	13	26					32	32	32	32	26	24	13	11	11
<b>PK</b>									11	16	24	26	32	26	26
<b>CaMg</b>			8-13	8-13	8-13	8-13	8-13	8-13	8-13	8-13	8-13	8-13	8-13		
<b>Cleanse</b>	3	3	5-13	5-13	5-13	5-13	5-13	5-13	5-13	5-13	5-13	5-13	5-13	5-13	5-13
<b>EC</b>	1.0	2.0	2.1	2.1	2.1	2.1	2.3	2.3	2.5	2.6	2.4	2.3	1.7	1.5	1.5
<b>PPM 500</b>	500	1000	1050	1050	1050	1050	1150	1150	1250	1300	1200	1150	850	750	750
<b>PPM 700</b>	700	1400	1470	1470	1470	1470	1610	1610	1750	1820	1680	1610	1190	1050	1050
<b>pH</b>	5.6		5.8-6.2 (Coco/Lana de Roca)		6.0-6.4 (Medio a base de turba)		5.8-6.2 (Coco/Lana de Roca)			6.0-6.4 (Medio a base de turba)			6.0-6.4 (Todo)		

PROGRAMA DE PULVERIZACIÓN			Todas las medidas son mL por 10 L						
FRECUENCIA DE APLICACIÓN			VEG				FLORACIÓN		
			S1	S2	S3	S4	S1	S2	S3
<b>IPM</b>	Preventivo	2x Semana	24	24	24	24	24	24	24
	Presión	3x Semana	32	32	32	32	32	32	32
<b>Stack</b>	Maximizar	2x Semana	2	2	2	2	2	2	2

Se puede mezclar junto con **IPM**

PRE-REMOJO
<b>Coco</b>
<ul style="list-style-type: none"> <li>pH 5.5 - 5.8</li> <li>EC 3.5 - 4.0</li> </ul>
<b>Lana de Roca</b>
<ul style="list-style-type: none"> <li>pH 5.0 - 5.5</li> <li>EC 2.5 - 3.0</li> </ul>

ENJUAGUE	
RO + Cleanse	26 mL
EC	<0.1
PPM 500	<50
PPM 700	<70
pH	6.0 - 6.4
<b>Coco</b>	
Últimos 3 días	
<b>Lana de Roca</b>	
Último día	

**DESCARGO DE RESPONSABILIDAD** -Esta es una recomendación básica. Cualquier ajuste realizado queda a discreción del cultivador. Ajuste el cuadro de alimentación de acuerdo con las semanas necesarias para completar un ciclo. Dependiente de la cepa.

Por favor, lea las Instrucciones de Uso completas, las Condiciones de Garantía y las Limitaciones de Responsabilidad antes de usar este producto. Si los términos no son aceptables, devuelva de inmediato el envase sin abrir del producto. Al utilizar este producto, el usuario o comprador acepta las siguientes Condiciones, Renuncia de Garantías y Limitaciones de Responsabilidad. **CONDICIONES:** Se considera que las instrucciones de uso de este producto son adecuadas y deben seguirse cuidadosamente. Sin embargo, es imposible eliminar todos los riesgos asociados con el uso de este producto. Puede haber daños a los cultivos, ineficacia u otras consecuencias no deseadas debido a factores como las condiciones climáticas, la presencia de otros materiales o la forma de uso o aplicación, todos los cuales están fuera del control de Athena Ag, Inc. El usuario o comprador asume todos los riesgos asociados. **RENUNCIA DE GARANTÍAS:** En la medida permitida por la ley aplicable, Athena Ag, Inc. no otorga ninguna otra garantía, expresa o implícita, de comerciabilidad o idoneidad para un fin específico, o de cualquier otra naturaleza, que vaya más allá de las declaraciones realizadas en la etiqueta del producto. Ningún representante de Athena Ag, Inc. está autorizado a otorgar garantías que excedan las contenidas en este documento o a modificar las garantías contenidas en el mismo. En la medida permitida por la ley aplicable, Athena Ag, Inc. rechaza cualquier responsabilidad por daños especiales, incidentales o consecuentes que resulten del uso o manejo de este producto. **LIMITACIONES DE RESPONSABILIDAD:** En la medida permitida por la ley aplicable, el recurso exclusivo del usuario o comprador por cualquier pérdida, lesión o daño resultante del uso o manejo de este producto, ya sea en contrato, garantía, agravio, negligencia, responsabilidad objetiva u otra teoría legal, no excederá el precio de compra pagado, o a elección de Athena Ag, Inc., la reposición del producto.







# CONFIGURACIÓN DEL PANEL LO-FLO

BLENDÉD

## AUTOMATIZA TU PROGRAMA



Los Dosatrons proporcionan una entrega precisa y consistente de fertilizantes y aditivos, asegurando que cada planta reciba la cantidad correcta para un crecimiento óptimo. Esta automatización ahorra tiempo y trabajo, reduce el desperdicio y los costos, y minimiza el riesgo de error humano.

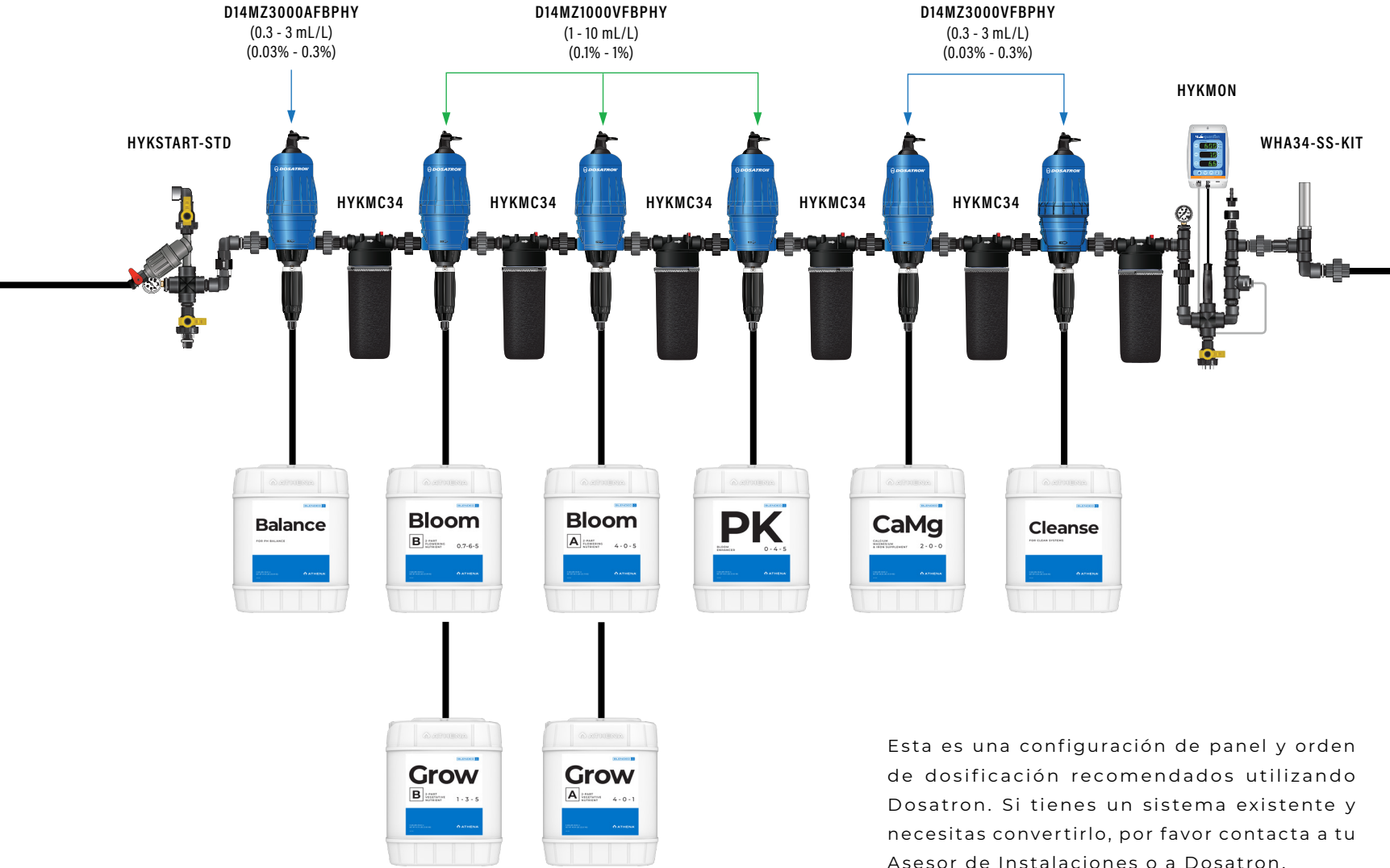

Esta es una configuración de panel y orden de dosificación recomendados utilizando Dosatron. Si tienes un sistema existente y necesitas convertirlo, por favor contacta a tu Asesor de Instalaciones o a Dosatron.

### CONTACTO

ASESOR DE  
INSTALACIONES  
DE ATHENA®

844-333-1818 #4

DOSATRON

1-800-523-8499



**ADVERTENCIA:** SI NO SE SIGUE EL CORRECTO ORDEN DE MEZCLA, PUEDE OCURRIR LA FORMACIÓN DE PRECIPITADOS Y SE PUEDEN OBSTRUIR LAS LÍNEAS DE IRRIGACIÓN.

Por favor, lea las Instrucciones de Uso completas, las Condiciones de Garantía y las Limitaciones de Responsabilidad antes de usar este producto. Si los términos no son aceptables, devuelva de inmediato el envase sin abrir el producto. Al utilizar este producto, el usuario o comprador acepta las siguientes Condiciones, Renuncia de Garantías y Limitaciones de Responsabilidad. **CONDICIONES:** Se considera que las instrucciones de uso de este producto son adecuadas y deben seguirse cuidadosamente. Sin embargo, es imposible eliminar todos los riesgos asociados con el uso de este producto. Puede haber daños a los cultivos, ineficacia u otras consecuencias no deseadas debido a factores como las condiciones climáticas, la presencia de otros materiales o la forma de uso o aplicación, todos los cuales están fuera del control de Athena Ag, Inc. El usuario o comprador asume todos los riesgos asociados. **RENUNCIA DE GARANTÍAS:** En la medida permitida por la ley aplicable, Athena Ag, Inc. no otorga ninguna otra garantía, expresa o implícita, de comerciabilidad o idoneidad para un fin específico, o de cualquier otra naturaleza, que vaya más allá de las declaraciones realizadas en la etiqueta del producto. Ningún representante de Athena Ag, Inc. está autorizado a otorgar garantías que excedan las contenidas en este documento o a modificar las garantías contenidas en el mismo. En la medida permitida por la ley aplicable, Athena Ag, Inc. rechaza cualquier responsabilidad por daños especiales, incidentales o consecuentes que resulten del uso o manejo de este producto. **LIMITACIONES DE RESPONSABILIDAD:** En la medida permitida por la ley aplicable, el recurso exclusivo del usuario o comprador por cualquier pérdida, lesión o daño resultante del uso o manejo de este producto, ya sea en contrato, garantía, agravio, negligencia, responsabilidad objetiva u otra teoría legal, no excederá el precio de compra pagado, o a elección de Athena Ag, Inc., la reposición del producto.

¡Síguenos en Instagram!

@Athena.Ag

A01.001

AthenaAg.com

ATHENA®



## Blended Line Objetivos de Alimentación/Escoorrentía

	VEG				FLORACIÓN								
	S1	S2	S3	S4	S1	S2	S3	S4	S5	S6	S7	*S8	**S9/ ENJUAGUE
EC	2.1	2.1	2.1	2.1	2.3	2.3	2.5	2.6	2.4	2.3	1.7	1.5	0.0 - 1.5
PH	5.8 - 6.2	5.8 - 6.2	5.8 - 6.2	5.8 - 6.2	5.9 - 6.3	5.9 - 6.3	5.9 - 6.3	5.9 - 6.3	5.9 - 6.3	5.9 - 6.3	5.9 - 6.3	5.9 - 6.3	5.9 - 6.3
OBJETIVO DE ESCORRENTÍA EC	3.5 - 4.5	3.5 - 4.5	3.5 - 4.5	3.5 - 4.5	5.0 - 6.0	5.0 - 6.0	5.0 - 6.0	4.0 - 5.0	4.0 - 5.0	4.0 - 5.0	3.0 - 4.0	2.5 - 3.0	0.0 - 1.5
OBJETIVO DE ESCORRENTÍA PH	5.8 - 6.2	5.8 - 6.2	5.8 - 6.2	5.8 - 6.2	5.9 - 6.3	5.9 - 6.3	5.9 - 6.3	5.9 - 6.3	5.9 - 6.3	5.9 - 6.3	5.9 - 6.3	5.9 - 6.3	5.9 - 6.3
OBJETIVO DE SECADO WC	30% - 40%	30% - 40%	30% - 40%	30% - 40%	30% - 40%	50% - 60%	50% - 60%	30% - 40%	30% - 40%	30% - 40%	30% - 40%	50% - 60%	50% - 60%

### MONITORIZANDO EL SECADO

La clave es obtener un secado de tu sustrato durante la noche hasta el porcentaje objetivo.

Puedes monitorear los retornos a la secura mediante:

**1**

Levanta cada maceta antes de alimentarla para hacer un juicio sobre cuán seco está el sustrato.

**2**

Utiliza un medidor de contenido de agua para monitorear cuánta agua hay en el sustrato.

Esforzate por dar una alimentación cada mañana con aproximadamente un 10-25% de escoorrentía cuando se encienden las luces. Apunta a que el sustrato se seque en un período de 24 horas. Este período de secado es muy importante para permitir un óptimo desarrollo de las raíces.



**ADVERTENCIA:** SI EL SUSTRATO NO SE ESTÁ SECANDO PARA LA MAÑANA, NECESITAS DEJAR QUE SE SEQUE ANTES DE ALIMENTARLO PARA EVITAR PROBLEMAS DE IRRIGACIÓN EXCESIVO.



El objetivo es que todo el jardín se alimente y se seque de manera consistente todos los días.



NO QUIERES una situación en la que estés alimentando a mano varias veces al día.

### VERIFICANDO LA ESCORRENTÍA

Monitorea el escurrimiento y haz ajustes para la próxima alimentación (si es necesario) basándote en el EC/pH de la escoorrentía y la salud de la planta. Quieres estar dentro de +/- 1 EC de los objetivos de escurrimiento sugeridos y dentro de +/- 10% de los objetivos de secado.

Si haces correr más agua a través del sustrato, habrá una **menor EC en el sustrato**.



3-3.5 Semanas de Veg – 6 plantas por área de 1.2x1.2/1.5x1.5 metros

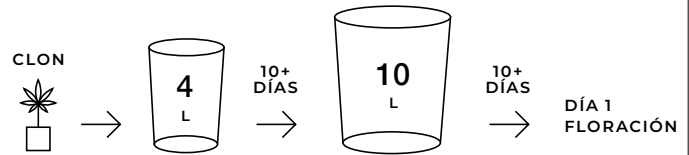

4-5 Semanas de Veg – 4 plantas por área de 1.2x1.2/1.5x1.5 metros

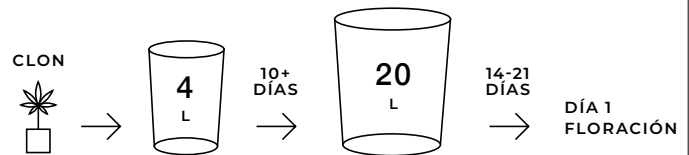

Por favor, lea las Instrucciones de Uso completas, las Condiciones de Garantía y las Limitaciones de Responsabilidad antes de usar este producto. Si los términos no son aceptables, devuelva de inmediato el envase sin abrir del producto. Al utilizar este producto, el usuario o comprador acepta las siguientes Condiciones. Renuncia de Garantías y Limitaciones de Responsabilidad. CONDICIONES: Se considera que las instrucciones de uso de este producto son adecuadas y deben seguirse cuidadosamente. Sin embargo, es imposible eliminar todos los riesgos asociados con el uso de este producto. Puede haber daños a los cultivos, ineficacia u otras consecuencias no deseadas debido a factores como las condiciones climáticas, la presencia de otros materiales o la forma de uso o aplicación, todos los cuales están fuera del control de Athena Ag, Inc. El usuario o comprador asume todos los riesgos asociados. RENUNCIA DE GARANTÍAS: En la medida permitida por la ley aplicable, Athena Ag, Inc. no otorga ninguna otra garantía, expresa o implícita, de comerciabilidad o idoneidad para un fin específico, o de cualquier otra naturaleza, que vaya más allá de las declaraciones realizadas en la etiqueta del producto. Ningún representante de Athena Ag, Inc. está autorizado a otorgar garantías que excedan las contenidas en este documento o a modificar las garantías contenidas en el mismo. En la medida permitida por la ley aplicable, Athena Ag, Inc. rechaza cualquier responsabilidad por daños especiales, incidentales o consecuentes que resulten del uso o manejo de este producto. LIMITACIONES DE RESPONSABILIDAD: En la medida permitida por la ley aplicable, el recurso exclusivo del usuario o comprador por cualquier pérdida, lesión o daño resultante del uso o manejo de este producto, ya sea en contrato, garantía, agravio, negligencia, responsabilidad objetiva u otra teoría legal, no excederá el precio de compra pagado, o a elección de Athena Ag, Inc., la reposición del producto.



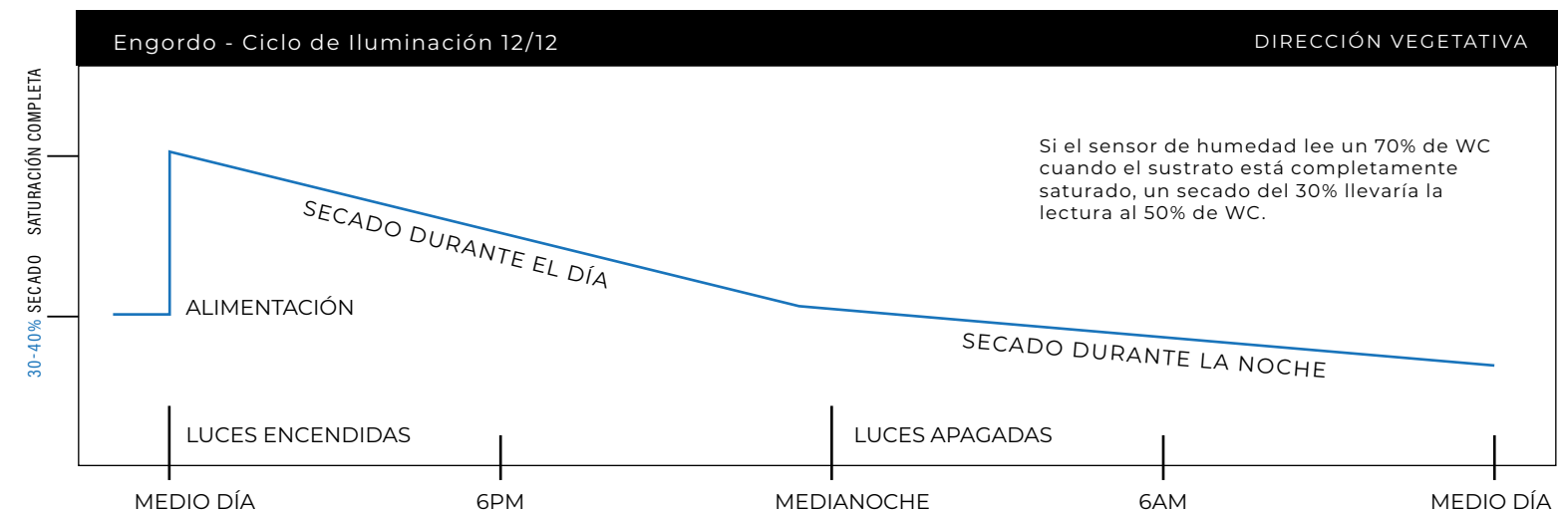
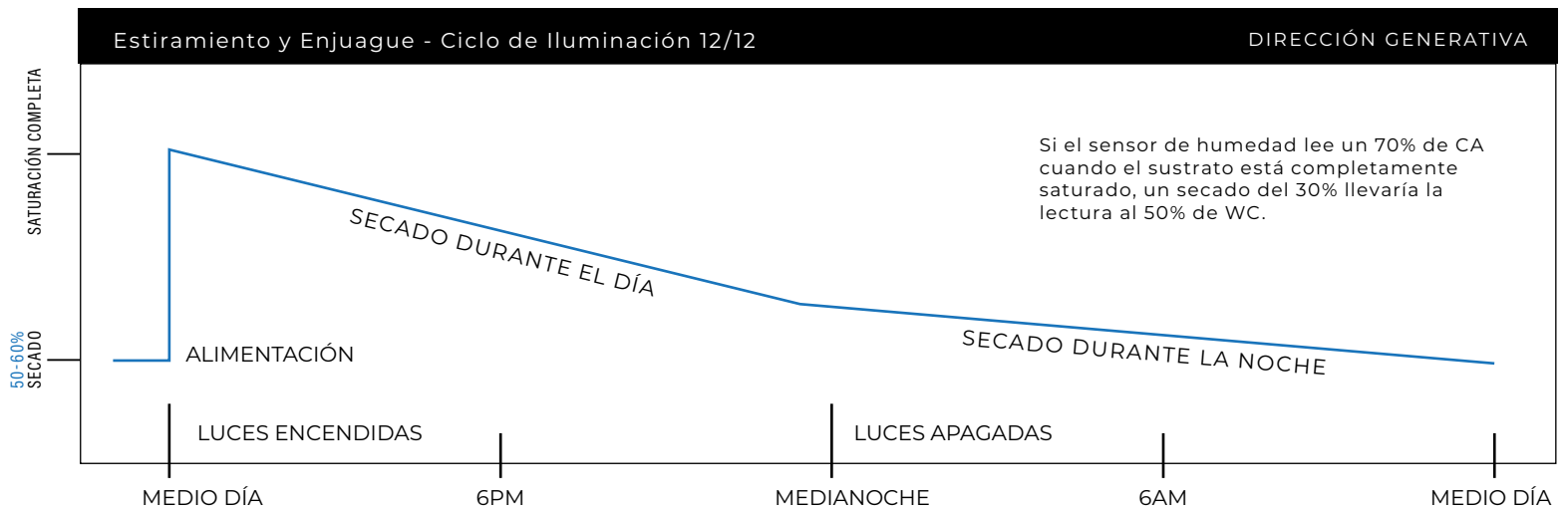
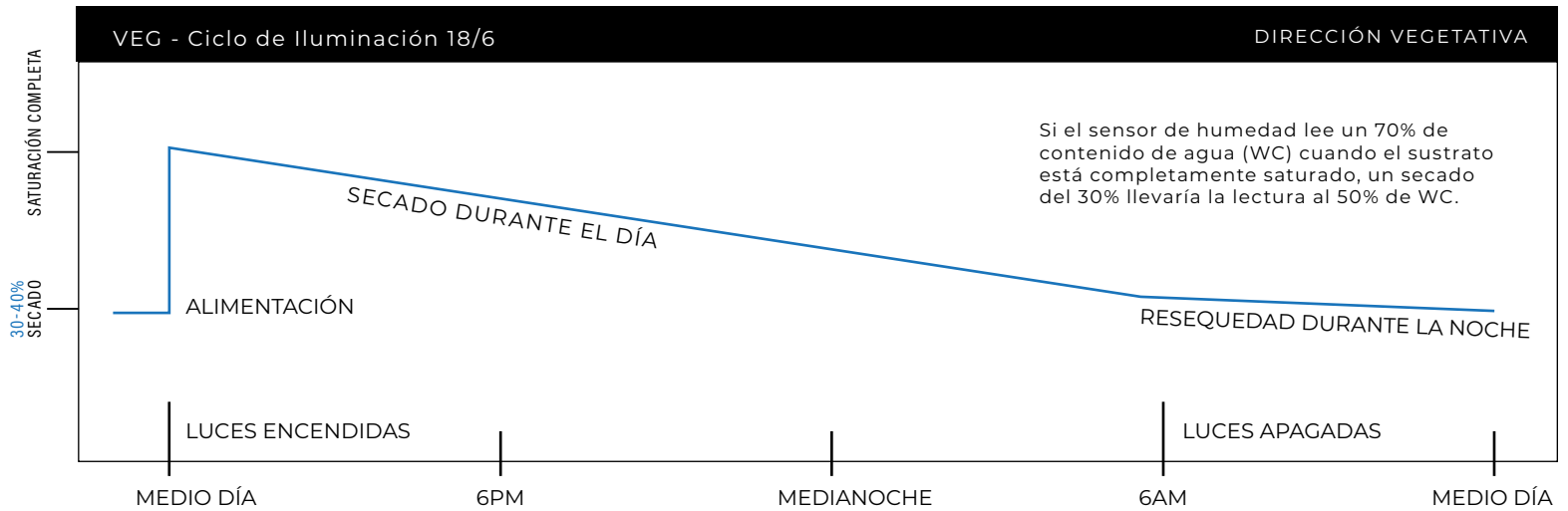

Por favor, lea las Instrucciones de Uso completas, las Condiciones de Garantía y las Limitaciones de Responsabilidad antes de usar este producto. Si los términos no son aceptables, devuelva de inmediato el envase sin abrir del producto. Al utilizar este producto, el usuario o comprador acepta las siguientes Condiciones, Renuncia de Garantías y Limitaciones de Responsabilidad. **CONDICIONES:** Se considera que las instrucciones de uso de este producto son adecuadas y deben seguirse cuidadosamente. Sin embargo, es imposible eliminar todos los riesgos asociados con el uso de este producto. Puede haber daños a los cultivos, ineficacia u otras consecuencias no deseadas debido a factores como las condiciones climáticas, la presencia de otros materiales o la forma de uso o aplicación, todos los cuales están fuera del control de Athena Ag, Inc. El usuario o comprador asume todos los riesgos asociados. **RENUNCIA DE GARANTÍAS:** En la medida permitida por la ley aplicable, Athena Ag, Inc. no otorga ninguna otra garantía, expresa o implícita, de comerciabilidad o idoneidad para un fin específico, o de cualquier otra naturaleza, que vaya más allá de las declaraciones realizadas en la etiqueta del producto. Ningún representante de Athena Ag, Inc. está autorizado a otorgar garantías que excedan las contenidas en este documento o a modificar las garantías contenidas en el mismo. En la medida permitida por la ley aplicable, Athena Ag, Inc. rechaza cualquier responsabilidad por daños especiales, incidentales o consecuentes que resulten del uso o manejo de este producto. **LIMITACIONES DE RESPONSABILIDAD:** En la medida permitida por la ley aplicable, el recurso exclusivo del usuario o comprador por cualquier pérdida, lesión o daño resultante del uso o manejo de este producto, ya sea en contrato, garantía, agravio, negligencia, responsabilidad objetiva u otra teoría legal, no excederá el precio de compra pagado, o a elección de Athena Ag, Inc., la reposición del producto.

¡Síguenos en Instagram!

@Athena.Ag

A01.002

AthenaAg.com





14-16 DÍAS

BLENDED

## Receta de Clon

Todas las medidas son mL por 10 L.



ORDEN DE MEZCLA	CLON	
	Pre-Remojo	Alimentación
<b>Balance</b>	<b>Utilizar para aumentar el pH</b> (Recomendado para la mezcla de tanques de lote y Dosatron. No utilizar con NetaFlex)	
<b>Bloom B</b>	13	26
<b>Bloom A</b>	13	26
<b>Cleanse</b>	3	3
EC	1.0	2.0
PPM 500	500	1000
PPM 700	700	1400
pH	5.6	

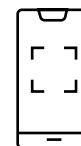

The Perfect Run.™

**ESCANÉAME**

Escanee el código para acceder a nuestros Programas de Alimentación y Procedimientos más actualizados y detallados.







2-3 MESES



(Alimentación de Madre + Solución de Vaso)



## Receta de Madre & Veg

Todas las medidas son mL por 10 L.

ORDEN DE MEZCLA	VEG
Balance	Utilizar para aumentar el pH (Recomendado para la mezcla de tanques de lote y Dosatron. No utilizar con NetaFlex)
Grow B	29
Grow A	29
CaMg	8 - 13
Cleanse	5 - 13
EC	2.1
PPM 500	1050
PPM 700	1470
pH	5.8-6.2 (Coco/Lana de Roca) 6.0-6.4 (w)

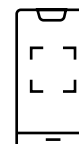

The Perfect Run.™

**ESCANÉAME**

Escanee el código para acceder a nuestros Programas de Alimentación y Procedimientos más actualizados y detallados.





BLEND 

# VICTORIAS EN LA COPA DE CANNABIS

@oklaboyz



OKLABOYZ FARMZ  
BOUTIQUE STYLE CANNABIS  
Slapz  
INDICA SATIVA FEM  
NET WEIGHT 3.3 GRAMS

OKLABOYZ FARMZ  
BOUTIQUE STYLE CANNABIS  
Apple Jax  
INDICA SATIVA FEM  
NET WEIGHT 3.3 GRAMS

OKLAHOMA CANNABIS AWARDS MUSIC FESTIVAL

1ST Mejor Indica

@tonyespo451



ATHENA

JACK HERER CUP

1ST Mejor Paciente Floración

@growerscircle



HIGH TIMES

1ST Indica Floración





 ATHENA®

BLENDED LINE  
FLORACIÓN



Foto: @mobilejay



PRO 

BLENDED 

La absorción óptima de fertilizante comienza con la calidad del agua. Athena® Cleanse y Balance mantienen la agua limpia, tamponada y el pH equilibrado.



**MEJORADA**  
CALIDAD DEL AGUA

Escanea el código para los programas de alimentación de Pro Line.



 **ATHENA**®





**Pro Balance**  
ELEVA EL PH DE LA SOLUCIÓN FERTILIZANTE

CLON	VEG	FLORACIÓN
☹	☹	☹

- Hecho de carbonato de potasio completamente soluble
- El primer pH en polvo para cultivadores
- Se usa para aumentar el pH de la solución de fertilizante
- Puede mezclarse a cualquier dilución para sistemas de fertirrigación específicos
- Ayuda a tamponar el agua de ósmosis inversa (RO) para una solución de fertilizante más estable
- Mejor utilizado añadiéndolo primero al agua de irrigación
- Más rentable que los competidores



**Balance**  
PARA EQUILIBRIO DEL PH

CLON	VEG	FLORACIÓN
☹	☹	☹

- Hecho de silicato de potasio completamente soluble
- Se utiliza para aumentar el pH de la solución de fertilizante
- Ayuda a tamponar el agua de ósmosis inversa (RO) para una solución de fertilizante más estable
- Mejor utilizado añadiéndolo primero al agua de irrigación
- No se recomienda para sistemas de fertirrigación avanzados y goteros compensados por presión
- Puede ocurrir alguna acumulación de silicato en los sistemas de irrigación con el tiempo
- Más rentable que los competidores



**Cleanse**  
PARA SISTEMAS LIMPIOS

CLON	VEG	FLORACIÓN
☹	☹	☹

- Contiene ácido hipocloroso - un descalcificador natural
- No tóxico, no nutritivo, bajo TDS y pH neutro
- Útil como medio de cultivo enjuague para limpiar y eliminar la acumulación no deseada de minerales
- Aumenta el potencial de oxidación-reducción (ORP)
- Limpia la espuma inanimada, los nutrientes, las partículas orgánicas y otros contaminantes
- Efectivo para eliminar la acumulación de minerales (incrustaciones) en los medios de cultivo y las líneas de irrigación
- Mantiene el sistema de irrigación más limpio y funcionando eficientemente durante más tiempo
- Previene que los goteros y emisores se obstruyan
- Huele a lejía pero NO ES lejía
- Hecho de cloruro de sodio (sal) a través de un proceso de electrólisis patentado
- Larga vida útil - estable y concentrado al menos 12 meses

**⚠ ADVERTENCIA:** ESTE PRODUCTO ES CORROSIVO PARA LA MAYORÍA DE LOS METALES. NO EXPONGA EL POLVO O LÍQUIDO AL ALUMINIO. MANTÉNGALO ALEJADO DE PRODUCTOS DE PH BAJO Y ALMACÉNELO EN UN ÁREA BIEN VENTILADA. SIEMPRE USE EL EQUIPO DE PROTECCIÓN PERSONAL ADECUADO CUANDO LO MANEJE, INCLUYENDO RESPIRADOR, PROTECCIÓN OCULAR Y CUBIERTAS PARA LA PIEL.

<b>PRO BALANCE</b>	(10 LB BOX)	(4.5 KG)	<b>PRO-UP-10</b>
<b>PRO BALANCE</b>	(25 LB BOX)	(11.3 KG)	<b>PRO-UP-25</b>
<b>BALANCE</b>	(32 OZ)	(0.94 L)	<b>LQ-SIL-320Z</b>
<b>BALANCE</b>	(1 GAL)	(3.78 L)	<b>LQ-SIL-1G</b>

<b>BALANCE</b>	(5 GAL)	(18.92 L)	<b>LQ-SIL-5G</b>
<b>BALANCE</b>	(55 GAL)	(208.2 L)	<b>LQ-SIL-55G</b>
<b>BALANCE</b>	(275 GAL)	(1041 L)	<b>LQ-SIL-275G</b>
<b>CLEANSE</b>	(32 OZ)	(0.94 L)	<b>LQ-CL-320Z</b>

<b>CLEANSE</b>	(1 GAL)	(3.78 L)	<b>LQ-CL-1G</b>
<b>CLEANSE</b>	(5 GAL)	(18.92 L)	<b>LQ-CL-5G</b>
<b>CLEANSE</b>	(55 GAL)	(208.2 L)	<b>LQ-CL-55G</b>
<b>CLEANSE</b>	(275 GAL)	(1041 L)	<b>LQ-CL-275G</b>

\*No todos los SKU están disponibles en todos los mercados. Contacte a su Distribuidor para la disponibilidad del producto según la región.



## Athena® Balance

Determina cuánto **Athena® Balance** necesitas en función de la receta de alimentación y el agua de origen. El agua de origen y la receta de cada uno es diferente. Si tienes agua de origen alcalina, necesitarás menos Balance. Si tienes agua de origen más ácida, necesitarás más Balance. Sigue este procedimiento para determinar cuánto necesitarás.

### Recomendación para uso de Balance



#### Athena® Balance

Ideal para la mayoría de las aplicaciones debido al beneficio secundario de los silicatos en las plantas. (Como mezclar a mano y Dosatron. No utilizar en sistemas basados en venturi)



#### Athena® Pro Balance

Diseñado para su uso en sistemas basados en venturi para eliminar posibles obstrucciones. (como Netaflex)

Si estás usando Pro Balance, necesitarás hacer un Concentrado de Reserva Escanea este código QR para hacer un Concentrado de Reserva.



### Procedimiento de Dosatron

<b>1</b> Configurar	Establece la tasa de dilución de la unidad Dosatron para el <b>Balance</b> en el punto medio del rango. (Esto es más preciso).
<b>2</b> Encendido	Enciende el dosificador de <b>Balance</b> y los dosificadores de las partes de fertilizante y deja que fluya hacia el desecho.
<b>3</b> Ajustar	Monitorea el pH hasta que se estabilice. Ajusta la tasa de aplicación de <b>Balance</b> en tu dosificador para alcanzar el pH objetivo.



**NOTA:** LA TASA DE APLICACIÓN DE BALANCE VARÍA SEMANA A SEMANA SI ESTÁS EN LA LÍNEA BLENDED.

### Procedimiento de Mezcla Manual

Balance

Pro Grow

Pro Bloom

Pro Core

Fade

Cleanse

Balance

#### Orden de Mezcla

Es muy importante que cuando se mezcle un tanque de reserva, el Balance siempre sea el primero en el orden de mezcla. Por el bien de esta prueba, se ha movido el Balance al final del orden de mezcla. Puede notar alguna precipitación o turbidez al mezclar Balance después del fertilizante. Esto no afecta a la planta, pero por eso el Balance es el primero en el orden de mezcla. Lo mismo ocurre con la Línea Blended y la Línea Pro.

- Balance esta último lugar en el orden de mezcla solo para establecer la tasa de aplicación.

#### 1 Mezcla

Mezcla tu tanque de reserva hasta el nivel de EC deseado con fertilizante.

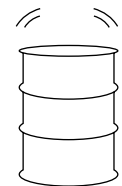

#### 2 Mide

Mide cuánto **Balance** se necesita para llegar al nivel de pH deseado. (incrementos de 2 mL/10L)



#### 3 Registra

Anota cuánto **Balance** se necesitó para llegar al nivel de pH deseado.



En tu próxima tanda, **añade Balance primero**, (la cantidad que anotaste) luego mezcla el fertilizante. (Deberías estar en tu nivel de pH deseado.)

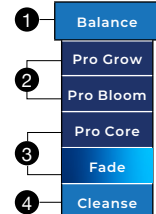

Por favor, lea las Instrucciones de Uso completas, las Condiciones de Garantía y las Limitaciones de Responsabilidad antes de usar este producto. Si los términos no son aceptables, devuelva de inmediato el envase sin abrir del producto. Al utilizar este producto, el usuario o comprador acepta las siguientes Condiciones. Renuncia de Garantías y Limitaciones de Responsabilidad. CONDICIONES: Se considera que las instrucciones de uso de este producto son adecuadas y deben seguirse cuidadosamente. Sin embargo, es imposible eliminar todos los riesgos asociados con el uso de este producto. Puede haber daños a los cultivos, ineficacia u otras consecuencias no deseadas debido a factores como las condiciones climáticas, la presencia de otros materiales o la forma de uso o aplicación, todos los cuales están fuera del control de Athena Ag, Inc. El usuario o comprador asume todos los riesgos asociados. RENUNCIA DE GARANTÍAS: En la medida permitida por la ley aplicable, Athena Ag, Inc. no otorga ninguna otra garantía, expresa o implícita, de comerciabilidad o idoneidad para un fin específico, o de cualquier otra naturaleza, que vaya más allá de las declaraciones realizadas en la etiqueta del producto. Ningún representante de Athena Ag, Inc. está autorizado a otorgar garantías que excedan las contenidas en este documento o a modificar las garantías contenidas en el mismo. En la medida permitida por la ley aplicable, Athena Ag, Inc. rechaza cualquier responsabilidad por daños especiales, incidentales o consecuentes que resulten del uso o manejo de este producto. LIMITACIONES DE RESPONSABILIDAD: En la medida permitida por la ley aplicable, el recurso exclusivo del usuario o comprador por cualquier pérdida, lesión o daño resultante del uso o manejo de este producto, ya sea en contrato, garantía, agravio, negligencia, responsabilidad objetiva u otra teoría legal, no excederá el precio de compra pagado, o a elección de Athena Ag, Inc., la reposición del producto.

¡Síguenos en Instagram!



PASO 1

PROCEDIMIENTO DE CONCENTRADO DE STOCK

**PRECAUCIÓN:** NUNCA ALIMENTES DIRECTAMENTE A TUS PLANTAS CON UN CONCENTRADO. LA MEZCLA DE CONCENTRADO ESTÁ DESTINADA A HACER UN TANQUE DE RESERVA.

**28** TASA DE MEZCLA DE CONCENTRADO  
**GRAMOS/LITRO**

Si utilizas una tasa de mezcla de concentrado diferente, consulta la **Guía de Dosificación**.



**1A** Llena el contenedor con agua hasta aproximadamente el **80% de su volumen**.

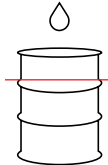

**1B** Vacía todo el contenido de la **bolsa de la Pro Line**. (siempre usa una bolsa completa)

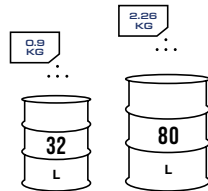

**1C** Mezcla a fondo hasta que todos los gránulos estén disueltos. (aproximadamente 15-30 minutos)



**1D** Completa el contenedor hasta alcanzar el **volumen final**. Mezcla una última vez durante 1-2 minutos para asegurar la uniformidad del tanque de reserva.

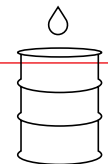

Athena® Pro Balance

Ahora tienes una solución concentrada de pH up, procede a hacer un **Reservorio de Alimento**.



PASO 2

PROCEDIMIENTO DE BATCH RESERVOIR

Netaflex

<b>2A</b> Configura	Configura el rotámetro para <b>Pro Balance</b> en el rango medio para permitir más flexibilidad de ajuste.
<b>2B</b> Configurar	Ajusta tu Netaflex a los parámetros de pH deseados.
<b>2C</b> Prueba	Ejecuta el programa de irrigación completo para verificar que el ajuste del pH sea preciso. Una concentración más alta de <b>Pro Balance</b> puede exceder los límites de dosificación del Netaflex (se recomiendan 28 g/L).. <i>Diluye la solución si es necesario.</i>

Recomendación de Uso de Balance



Athena® Balance

Ideal para la mayoría de las aplicaciones debido al beneficio secundario de los silicatos en las plantas. (Como mezcla a mano y Dosatron. No utilizar en sistemas basados en venturi.)



Athena® Pro Balance

Diseñado para su uso en sistemas basados en venturi para eliminar posibles obstrucciones. (Como Netaflex)

Si estás utilizando Dosatron o mezcla a mano, consulta la **Tasa de Aplicación de Balance**. →



Por favor, lea las Instrucciones de Uso completas, las Condiciones de Garantía y las Limitaciones de Responsabilidad antes de usar este producto. Si los términos no son aceptables, devuelva de inmediato el envase sin abrir del producto. Al utilizar este producto, el usuario o comprador acepta las siguientes Condiciones, Renuncia de Garantías y Limitaciones de Responsabilidad. **CONDICIONES:** Se considera que las instrucciones de uso de este producto son adecuadas y deben seguirse cuidadosamente. Sin embargo, es imposible eliminar todos los riesgos asociados con el uso de este producto. Puede haber daños a los cultivos, ineficacia u otras consecuencias no deseadas debido a factores como las condiciones climáticas, la presencia de otros materiales o la forma de uso o aplicación, todos los cuales están fuera del control de Athena Ag, Inc. El usuario o comprador asume todos los riesgos asociados. **RENUNCIA DE GARANTÍAS:** En la medida permitida por la ley aplicable, Athena Ag, Inc. no otorga ninguna otra garantía, expresa o implícita, de comerciabilidad o idoneidad para un fin específico, o de cualquier otra naturaleza, que vaya más allá de las declaraciones realizadas en la etiqueta del producto. Ningún representante de Athena Ag, Inc. está autorizado a otorgar garantías que excedan las contenidas en este documento o a modificar las garantías contenidas en el mismo. En la medida permitida por la ley aplicable, Athena Ag, Inc. rechaza cualquier responsabilidad por daños especiales, incidentales o consecuentes que resulten del uso o manejo de este producto. **LIMITACIONES DE RESPONSABILIDAD:** En la medida permitida por la ley aplicable, el recurso exclusivo del usuario o comprador por cualquier pérdida, lesión o daño resultante del uso o manejo de este producto, ya sea en contrato, garantía, agravio, negligencia, responsabilidad objetiva u otra teoría legal, no excederá el precio de compra pagado, o a elección de Athena Ag, Inc., la reposición del producto.

¡Síguenos en Instagram!

@Athena.Ag

A02.004

AthenaAg.com

ATHENA®

IPM 

FOLIAR 

Programa de pulverización fácil de usar que proporciona protección y nutrición en una sola aplicación. Seguro para rociar en las plantas sin comprometer el sabor o la calidad.

PROTEGE TU  
**AJETREO**

ELEVA TU  
**DOSEL**

**CARACTERÍSTICAS PRINCIPALES**

- Protección y nutrición en una sola pulverización
- Compatibilidad de apilamiento e IPM en una sola mezcla de tanque
- Aplicación más eficiente que otros productos foliares
- Se utiliza en todas las etapas de crecimiento

Escanee el código para los procedimientos de la IPM Line



 **ATHENA**<sup>®</sup>





**IPM**

**IPM** INSECTICIDA & FUNGICIDA DE AMPLIO ESPECTRO

CLON	VEG	FLORACIÓN

- Fungicida e insecticida de amplio espectro
- Sin productos químicos dañinos - ácido cítrico y aceites hortícolas
- Seguro para usar desde el inicio hasta el final, no causa fallas en las pruebas de pesticidas o microbios.
- Puede usarse de diversas maneras para combatir una multitud de plagas y enfermedades
- Mata y/o suprime poblaciones de ácaros, pulgones, moscos de sustrato y otros insectos de cuerpo blando
- Elimina el Mildiú Polvoriento
- Compatible con Stack - se puede mezclar en la misma pulverizadora para una aplicación simultánea
- Ingredientes 25b exentos de la EPA

**FOLIAR**

**Stack** POTENCIADOR DE FLORACIÓN

CLON	VEG	FLORACIÓN

- Estimula un crecimiento saludable, transición y floración
- Aminoácidos para un óptimo rendimiento de la salud de la planta
- Contiene hormonas naturales derivadas del alga para fomentar el crecimiento lateral
- Contiene ácido húmico derivado del alga
- Totalmente compatible con Athena® IPM - se puede mezclar en la misma pulverizadora para una aplicación simultánea
- No requiere ajuste de pH

<b>IPM</b>	(32 OZ)	(0.94 L)	<b>IPM-32OZ</b>
<b>IPM</b>	(1 GAL)	(3.78 L)	<b>IPM-1G</b>
<b>IPM</b>	(5 GAL)	(18.92 L)	<b>IPM-5G</b>
<b>IPM</b>	(55 GAL)	(208.2 L)	<b>IPM-55G</b>
<b>IPM</b>	(275 GAL)	(1041 L)	<b>IPM-275G</b>

<b>STACK</b>	(32 OZ)	(0.94 L)	<b>LQ-STK-32OZ</b>
<b>STACK</b>	(1 GAL)	(3.78 L)	<b>LQ-STK-1G</b>
<b>STACK</b>	(5 GAL)	(18.92 L)	<b>LQ-STK-5G</b>
<b>STACK</b>	(55 GAL)	(208.2 L)	<b>LQ-STK-55G</b>

\*No todos los SKU están disponibles en todos los mercados. Contacte a su Distribuidor para la disponibilidad del producto según la región.

*Todas las mediciones son en mL por litro		VEG				FLORACIÓN		
FRECUENCIA DE APLICACIÓN		S1	S2	S3	S4	S1	S2	S3
Preventivo MEZCLA EN EL TANQUE  (Pulverizar 2 veces por semana)	IPM	24	24	24	24	24	24	24
	Stack	2	2	2	2	2	2	2

## Ventajas de la Mezcla en el Tanque

Athena® IPM también ha demostrado ser efectivo contra varias plagas y patógenos, incluyendo ácaros, mildiu polvoriento y moscas de sustrato. Combinar ambos productos te permite fertilizar tus plantas al mismo tiempo que estableces una línea de defensa contra plagas y patógenos fúngicos.

Athena® Stack, derivado del extracto de algas (*Ascophyllum nodosum*), proporciona nutrientes biodisponibles que crean condiciones favorables para el crecimiento lateral, el desarrollo de brotes y una mejora en la vitalidad durante la transición.

Mezclando Athena® IPM y Athena® Stack juntos en la misma solución es compatible para una aplicación foliar y resultará en menos desperdicio de producto y ahorro en costos de mano de obra.



### IPM

Insecticida & Fungicida  
de Amplio Espectro

### Stack

Potenciador de Floración

## Procedimiento de Pulverización

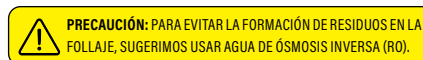

1 Llenar	Llena un contenedor con agua de ósmosis inversa (RO) para la cantidad de plantas que vas a rociar.
2 IPM	Agrega Athena® IPM a 24 mL/L y agita hasta que esté completamente mezclado.
3 Stack	Agrega 2 mL/L de Athena® Stack y agita hasta que esté mezclado. Contiene ingredientes orgánicos que podrían separarse en almacenamiento, así que agítalo bien antes de cada uso.
4 Saturar	Satura completamente el sustrato con el agua de fertilizante actual. Si la planta está completamente hidratada, no absorberá IPM a través de sus hojas. Si la planta está deshidratada, absorberá IPM a través de sus hojas. Omitir este paso puede causar quemaduras o reacciones fitotóxicas.
5 Temp	Baja la temperatura a alrededor de 22°C y usa deshumidificadores para mantener la humedad alrededor del 55-65% para evitar problemas de moho y mildiu.
6 Luces	Solo rocía cuando las luces de alta intensidad estén apagadas para evitar quemaduras (luces de trabajo o luces verdes, no luces de cultivo).
7 Rociar	Comienza rociando el sustrato, siguiendo el tallo asegurándote de empapar el envés de las hojas.
8 Rociar	Sigue con un rociado por encima para asegurar la saturación completa de todas las hojas de la planta.
9 Secar	Permite suficiente tiempo para que se seque (3-4 horas) antes de encender las luces de alta intensidad.

Por favor, lea las Instrucciones de Uso completas, las Condiciones de Garantía y las Limitaciones de Responsabilidad antes de usar este producto. Si los términos no son aceptables, devuelva de inmediato el envase sin abrir del producto. Al utilizar este producto, el usuario o comprador acepta las siguientes Condiciones, Renuncia de Garantías y Limitaciones de Responsabilidad. CONDICIONES: Se considera que las instrucciones de uso de este producto son adecuadas y deben seguirse cuidadosamente. Sin embargo, es imposible eliminar todos los riesgos asociados con el uso de este producto. Puede haber daños a los cultivos, ineficacia u otras consecuencias no deseadas debido a factores como las condiciones climáticas, la presencia de otros materiales o la forma de uso o aplicación, todos los cuales están fuera del control de Athena Ag, Inc. El usuario o comprador asume todos los riesgos asociados. RENUNCIA DE GARANTÍAS: En la medida permitida por la ley aplicable, Athena Ag, Inc. no otorga ninguna otra garantía, expresa o implícita, de comerciabilidad o idoneidad para un fin específico, o de cualquier otra naturaleza, que vaya más allá de las declaraciones realizadas en la etiqueta del producto. Ningún representante de Athena Ag, Inc. está autorizado a otorgar garantías que excedan las contenidas en este documento o a modificar las garantías contenidas en el mismo. En la medida permitida por la ley aplicable, Athena Ag, Inc. rechaza cualquier responsabilidad por daños especiales, incidentales o consecuentes que resulten del uso o manejo de este producto. LIMITACIONES DE RESPONSABILIDAD: En la medida permitida por la ley aplicable, el recurso exclusivo del usuario o comprador por cualquier pérdida, lesión o daño resultante del uso o manejo de este producto, ya sea en contrato, garantía, agravio, negligencia, responsabilidad objetiva u otra teoría legal, no excederá el precio de compra pagado, o a elección de Athena Ag, Inc., la reposición del producto.

¡Síguenos en Instagram!



*Todas las mediciones son en mL por litro		VEG				FLORACIÓN				
FRECUENCIA DE APLICACIÓN		S1	S2	S3	S4	S1	S2	S3		
<b>Preventivo</b> (sin plagas)	Rociar 2 veces por semana	24	24	24	24	24	24	24		
<b>Curativo</b> (algunas plagas)	Rociar 3 veces por semana	32	32	32	32	32	32	32		
 <b>Infestación</b> (Infestación con plagas, posible pérdida de cultivo)	<ul style="list-style-type: none"> <li>• Rociar 2 día</li> <li>• Descansar 1 día</li> </ul> Repetir lo anterior para un ciclo total de 9 días.	L	M	M	J	V	S	D	L	T
		32	32	X	32	32	X	32	32	X

## Infestación

Para infestaciones de ácaro arañas, recomendamos dos días consecutivos de rociado seguidos de un día de descanso. El día de descanso permite que la planta descanse, ya que el rociado repetido puede estresar la planta durante este proceso.

Si el cultivador nota alguna reacción adversa, como marchitamiento u otras reacciones fitotóxicas, debe añadir más días de descanso entre la rutina de rociado. Esta rotación se repite 3 veces en un período de 9 días (el noveno día es un día de descanso).

Nuestro **Procedimiento de Pulverización de IPM** está diseñado para prevenir y controlar ácaro arañas y mildiu polvoriento en tu jardín.



## IPM

Insecticida &  
Fungicida de Amplio Espectro

## Procedimiento de Pulverización

 **PRECAUCIÓN: EL PASO 1 ES MUY IMPORTANTE. SATURACIÓN TOTAL.**

<b>1 Saturar</b>	Satura completamente el sustrato con agua ajustada al pH. Si la planta está completamente hidratada, no absorberá IPM a través de sus hojas. Si la planta está deshidratada, absorberá IPM a través de sus hojas. Omitir este paso puede causar quemaduras o reacciones fitotóxicas.
<b>2 Clima</b>	Reduce la temperatura a alrededor de 22°C y usa deshumidificadores para mantener la humedad alrededor del 55-65% para evitar problemas de moho y mildiu.
<b>3 Iluminación</b>	Solo rocía cuando las luces de alta intensidad estén apagadas para evitar quemaduras.
<b>4 Rociar</b>	Comienza rociando el sustrato, siguiendo el tallo asegurándote de empapar la parte inferior de las hojas. Luego, rocía por encima para asegurar la saturación completa de todas las hojas de la planta.
<b>5 Secar</b>	Permite suficiente tiempo para que se seque (3-4 horas) antes de encender las luces de alta intensidad.

## Saturar completamente el Sustrato

La técnica de saturar completamente el sustrato primero, asegura que la planta esté **completamente hidratada, para que no absorba IPM** cuando se aplique.

Una vez que se haya completado el rociado, permite que la planta se seque hasta tu preferencia normal y reanuda tu programa de irrigación.

Si el cultivador nota alguna reacción adversa en las plantas, detén el rociado y toma uno o dos días de descanso antes de volver a aplicar.

Por favor, lea las Instrucciones de Uso completas, las Condiciones de Garantía y las Limitaciones de Responsabilidad antes de usar este producto. Si los términos no son aceptables, devuelva de inmediato el envase sin abrir del producto. Al utilizar este producto, el usuario o comprador acepta las siguientes Condiciones, Renuncia de Garantías y Limitaciones de Responsabilidad. **CONDICIONES:** Se considera que las instrucciones de uso de este producto son adecuadas y deben seguirse cuidadosamente. Sin embargo, es imposible eliminar todos los riesgos asociados con el uso de este producto. Puede haber daños a los cultivos, ineficacia u otras consecuencias no deseadas debido a factores como las condiciones climáticas, la presencia de otros materiales o la forma de uso o aplicación, todos los cuales están fuera del control de Athena Ag, Inc. El usuario o comprador asume todos los riesgos asociados. **RENUNCIA DE GARANTÍAS:** En la medida permitida por la ley aplicable, Athena Ag, Inc. no otorga ninguna otra garantía, expresa o implícita, de comerciabilidad o idoneidad para un fin específico, o de cualquier otra naturaleza, que vaya más allá de las declaraciones realizadas en la etiqueta del producto. Ningún representante de Athena Ag, Inc. está autorizado a otorgar garantías que excedan las contenidas en este documento o a modificar las garantías contenidas en el mismo. En la medida permitida por la ley aplicable, el recurso exclusivo del usuario o comprador por cualquier pérdida, lesión o daño resultante del uso o manejo de este producto, ya sea en contrato, garantía, agravio, negligencia, responsabilidad objetiva u otra teoría legal, no excederá el precio de compra pagado, o a elección de Athena Ag, Inc., la reposición del producto.

¡Síguenos en Instagram!

 @Athena.Ag

A02.003

AthenaAg.com

 **ATHENA**®

73

*Todas las mediciones son en mL por litro		VEG				FLORACIÓN			
FRECUENCIA DE APLICACIÓN		S1	S2	S3	S4	S1	S2	S3	
Preventivo (sin plagas)	Rociar 1x por semana	24	24	24	24	24	24	24	
	Empapar 1x cada dos semanas	X	40	X	40	X	40	X	
Curativo (algunas plagas)	Rociar 2x por semana	24	24	24	24	24	24	24	
	Empapar 1x cada dos semanas	10	10	10	10	10	10	10	
 Infestación (Infestación con plagas, posible pérdida de cultivo)	Realizar este procedimiento durante 2 semanas	L	M	M	J	V	S	D	L
	Rociar	X	24	X	X	24	X	X	24
	Empapar	10	X	X	10	X	X	10	X

## Infestación

Para zonas de raíces infestadas, recomendamos un día de irrigación, seguido por un día de pulverización, seguido de un día de descanso. El día de descanso permite que la planta descanse, ya que el irrigación y el rociado pueden estresar la planta durante este proceso. Si el cultivador nota alguna reacción adversa, como marchitamiento u otras reacciones fitotóxicas, debe añadir más días de descanso entre el irrigación y la rutina de rociado. Esta rotación se repite durante un período de dos semanas para eliminar las larvas que habitan en la zona de las raíces y los adultos en el follaje.

Nuestro **Procedimiento de IPM** está diseñado para reducir la presión de plagas lo suficiente como para llevar las plantas (en ese ciclo) hasta la cosecha. Una vez que se haya logrado el éxito, retire la zona de las raíces de todas las plantas y comience de nuevo.



## IPM

Insecticida & Fungicida  
de Amplio Especto

 **PRECAUCIÓN:** Procedimiento de empapado se debe hacer con una bomba y una manguera. IPM no se debe usar a través de los sistemas de irrigación.

## Procedimiento de Enjuague

 **PRECAUCIÓN:** EL PASO 1 ES MUY IMPORTANTE. SATURACIÓN COMPLETA.

<b>1</b> Saturar	Satura el sustrato con agua ajustada al pH
<b>2</b> Empapar	Riega todo el sustrato de cultivo hasta que el exceso salga con la solución de <b>IPM</b>
<b>3</b> Espera	Espera de 45 minutos a 1 hora
<b>4</b> Enjuague	Enjuaga nuevamente con el fertilizante adecuado para esa etapa de crecimiento de la planta

## Enjuague del Sustrato

La técnica de enjuagar el sustrato primero asegura que la planta esté completamente hidratada, para que no absorba **IPM** cuando se aplique. El enjuague final elimina el **IPM** de la zona de las raíces y devuelve los nutrientes a las raíces.

Una vez que se haya completado el irrigación, permite que la planta se seque hasta tu preferencia normal y reanuda tu programa de irrigación. Si el cultivador nota alguna reacción adversa en las plantas, detén el proceso y toma uno o dos días de descanso antes de volver a aplicar.

Por favor, lea las Instrucciones de Uso completas, las Condiciones de Garantía y las Limitaciones de Responsabilidad antes de usar este producto. Si los términos no son aceptables, devuelva de inmediato el envase sin abrir del producto. Al utilizar este producto, el usuario o comprador acepta las siguientes Condiciones. Renuncia de Garantías y Limitaciones de Responsabilidad. **CONDICIONES:** Se considera que las instrucciones de uso de este producto son adecuadas y deben seguirse cuidadosamente. Sin embargo, es imposible eliminar todos los riesgos asociados con el uso de este producto. Puede haber daños a los cultivos, ineficacia u otras consecuencias no deseadas debido a factores como las condiciones climáticas, la presencia de otros materiales o la forma de uso o aplicación, todos los cuales están fuera del control de Athena Ag, Inc. El usuario o comprador asume todos los riesgos asociados. **RENUNCIA DE GARANTÍAS:** En la medida permitida por la ley aplicable, Athena Ag, Inc. no otorga ninguna otra garantía, expresa o implícita, de comerciabilidad o idoneidad para un fin específico, o de cualquier otra naturaleza, que vaya más allá de las declaraciones realizadas en la etiqueta del producto. Ningún representante de Athena Ag, Inc. está autorizado a otorgar garantías que excedan las contenidas en este documento o a modificar las garantías contenidas en el mismo. En la medida permitida por la ley aplicable, Athena Ag, Inc. rechaza cualquier responsabilidad por daños especiales, incidentales o consecuentes que resulten del uso o manejo de este producto. **LIMITACIONES DE RESPONSABILIDAD:** En la medida permitida por la ley aplicable, el recurso exclusivo del usuario o comprador por cualquier pérdida, lesión o daño resultante del uso o manejo de este producto, ya sea en contrato, garantía, agravio, negligencia, responsabilidad objetiva u otra teoría legal, no excederá el precio de compra pagado, o a elección de Athena Ag, Inc., la reposición del producto.

¡Síguenos en Instagram!



*Todas las mediciones son en mL por litro		VEG				FLORACIÓN		
FRECUENCIA DE APLICACIÓN		S1	S2	S3	S4	S1	S2	S3
Preventivo (sin plagas)	IPM (2x por semana)	24	24	24	24	24	24	24
Curativo (algunas plagas)	IPM (3x por semana)	32	32	32	32	32	32	32
<b>⚠ PRECAUCIÓN: DEBE ROCÍAR IPM Y AZUFRE CON 7 DÍAS DE DIFERENCIA</b>								
Azufre (Infestación)	IPM (1x cada 14 días)	32	×	32	×	32	×	32
	Sulfur (1x cada 14 días)	×	1-3 TBSP	×	1-3 TBSP	×	1-3 TBSP	×

## IPM + Azufre

IPM puede utilizarse junto con azufre en su programa de IPM sin temor a una reacción fitotóxica porque IPM tiene una formulación baja en aceite. Con el tiempo, las plagas pueden volverse resistentes a los pesticidas, por lo que alternar productos de control de plagas es una excelente manera de aumentar la eficacia general de un programa de manejo de plagas. Cuando rocíe con IPM asegúrese de cubrir toda la vegetación y los tallos, concentrándose en el envés de las hojas.

La cobertura completa es clave para controlar las plagas, ya que IPM y el azufre son ambos eliminadores de contacto. Use la combinación de IPM + azufre para eliminar mohos y mildiu o plagas invasoras como los ácaros russet o los ácaros de amplio espectro. IPM y azufre son su combinación letal contra plagas y patógenos en su jardín.



### IPM

Insecticida & Fungicida de Amplio Espectro

## Procedimiento de Pulverización

**⚠ PRECAUCIÓN: EL PASO 1 ES MUY IMPORTANTE. SATURACIÓN COMPLETA.**

- Saturar** Satura completamente el sustrato con agua ajustada al pH. Si la planta está completamente hidratada, no absorberá IPM a través de sus hojas. Si la planta está deshidratada, absorberá IPM a través de sus hojas. Saltese este paso puede causar quemaduras o reacciones fitotóxicas.
- Clima** Reduce la temperatura a alrededor de 22° C y usa deshumidificadores para mantener la humedad alrededor del 55-65% para prevenir problemas de moho y mildiu.
- Iluminación** Rocía únicamente cuando las luces de alta intensidad estén apagadas para evitar quemaduras.
- Rociado** Comienza rociando el sustrato, luego sigue por el tallo asegurándose de empapar la parte inferior de las hojas. Continúa con un rociado en la parte superior para asegurar la saturación completa de toda la vegetación de la planta.
- Secado** Permite suficiente tiempo para que se seque (3-4 horas) antes de encender las luces de alta intensidad.



**NOTA:** Cuando el rocío de azufre se seca, quedará un residuo que seguirá actuando en la superficie de la planta.

Por favor, lea las Instrucciones de Uso completas, las Condiciones de Garantía y las Limitaciones de Responsabilidad antes de usar este producto. Si los términos no son aceptables, devuelva de inmediato el envase sin abrir del producto. Al utilizar este producto, el usuario o comprador acepta las siguientes Condiciones, Renuncia de Garantías y Limitaciones de Responsabilidad. **CONDICIONES:** Se considera que las instrucciones de uso de este producto son adecuadas y deben seguirse cuidadosamente. Sin embargo, es imposible eliminar todos los riesgos asociados con el uso de este producto. Puede haber daños a los cultivos, ineficacia u otras consecuencias no deseadas debido a factores como las condiciones climáticas, la presencia de otros materiales o la forma de uso o aplicación, todos los cuales están fuera del control de Athena Ag, Inc. El usuario o comprador asume todos los riesgos asociados. **RENUNCIA DE GARANTÍAS:** En la medida permitida por la ley aplicable, Athena Ag, Inc. no otorga ninguna otra garantía, expresa o implícita, de comerciabilidad o idoneidad para un fin específico, o de cualquier otra naturaleza, que vaya más allá de las declaraciones realizadas en la etiqueta del producto. Ningún representante de Athena Ag, Inc. está autorizado a otorgar garantías que excedan las contenidas en este documento o a modificar las garantías contenidas en el mismo. En la medida permitida por la ley aplicable, Athena Ag, Inc. rechaza cualquier responsabilidad por daños especiales, incidentales o consecuentes que resulten del uso o manejo de este producto. **LIMITACIONES DE RESPONSABILIDAD:** En la medida permitida por la ley aplicable, el recurso exclusivo del usuario o comprador por cualquier pérdida, lesión o daño resultante del uso o manejo de este producto, ya sea en contrato, garantía, agravio, negligencia, responsabilidad objetiva u otra teoría legal, no excederá el precio de compra pagado, o a elección de Athena Ag, Inc., la reposición del producto.

¡Síguenos en Instagram!

 @Athena.Ag

A02.003

AthenaAg.com

 ATHENA®

75



ATHENA

ATHENA

IPM

ATHENA

IPM 20

BROAD SPECTRUM  
INSECTICIDE  
& FUNGICIDE

1 GALON (12.8 L)  
NET WT 8.33 LBS (3.78 KG)

IPM 20

PROTEGE TU

AJETREO

ATHENA®





# DESCARGO DE RESPONSABILIDAD

Lea completamente las Instrucciones de Uso, las Condiciones de las Garantías y las Limitaciones de Responsabilidad antes de usar este producto. Si los términos no son aceptables, devuelva el envase del producto sin abrir de inmediato. Al usar este producto, el usuario o comprador acepta las siguientes Condiciones, Renuncia de Garantías y Limitaciones de Responsabilidad.

Condiciones: Se considera que las instrucciones de uso de este producto son adecuadas y deben seguirse con cuidado. Sin embargo, es imposible eliminar todos los riesgos asociados con el uso de este producto. Puede que se produzcan daños a los cultivos, ineficacia u otras consecuencias no deseadas debido a factores como las condiciones climáticas, la presencia de otros materiales o la forma de uso o aplicación, todos los cuales están fuera del control de Athena Ag, Inc. Todos estos riesgos deben ser asumidos por el usuario o comprador.

RENUNCIA DE GARANTÍAS: En la medida en que sea coherente con la ley aplicable, Athena Ag, Inc. no ofrece ninguna otra garantía, expresa o implícita, de comerciabilidad o de aptitud para un propósito particular o de otro tipo, que vaya más allá de las declaraciones realizadas en la etiqueta del producto. Ningún agente de Athena Ag, Inc. está autorizado a ofrecer garantías más allá de las aquí contenidas o a modificar las garantías aquí contenidas. En la medida en que sea coherente con la ley aplicable, Athena Ag, Inc. renuncia a cualquier responsabilidad por daños especiales, incidentales o consecuenciales resultantes del uso o manejo de este producto.

LIMITACIONES DE RESPONSABILIDAD: En la medida en que sea coherente con la ley aplicable, el único recurso del usuario o comprador por todas y cada una de las pérdidas, lesiones o daños resultantes del uso o manejo de este producto, ya sea en contrato, garantía, agravio, negligencia, responsabilidad estricta o de otro modo, no debe superar el precio de compra pagado, o a elección de Athena Ag Inc., la reposición del producto.



CLEAN ✦

El sistema de tres partes es la defensa frontal del cultivador contra los patógenos. Limpia, desinfecta y sanitiza los sistemas de irrigación y superficies duras en cultivos de cualquier tamaño.

# EMPIEZA LIMPIO

CADA VEZ



## CARACTERÍSTICAS PRINCIPALES

- Limpia y sanitiza las salas entre los ciclos de floración
- Elimina el biopelícula, bacterias, mohos y mildius
- Mantiene un sistema de irrigación óptimo
- Eficiente con una baja tasa de mezcla para reducir costos
- No afecta el sabor, olor o color.

Escanea el código para los Procedimientos de Clean Line



 ATHENA®





**Reset**  
DESINFECTANTE & SANITIZANTE  
PARA SUPERFICIES DURAS

**⚠️ ADVERTENCIA:** RECOMENDADO ÚNICAMENTE PARA OPERACIONES DE LIMPIEZA NO RELACIONADAS CON LAS PLANTAS. EL USO DE CLEAN LINE EN O ALREDEDOR DE LAS PLANTAS PUEDE AFECTAR LA SALUD DE LAS MISMAS.

- Fórmula antimicrobiana que limpia, sanitiza y desinfecta
- Dispersa/penetra biopelícula
- Mata bacterias, moho, hongos y levaduras
- Contiene ácido peroxiacético (PAA) registrado en la EPA
- Fórmula de acción rápida
- No produce espuma (a menos que se use con Athena® Perafoam)
- No requiere enjuague
- Se descompone en dióxido de carbono y agua, sin generar subproductos de desinfección
- No corrosivo para acero inoxidable y aluminio
- Seguro para rociadores y nebulizadores
- Sanitiza: paredes, bancos, pisos, equipo, estantes, carros, herramientas.



**Perafoam**  
ADYUVANTE DE ESPUMA

**⚠️ ADVERTENCIA:** RECOMENDADO ÚNICAMENTE PARA OPERACIONES DE LIMPIEZA NO RELACIONADAS CON LAS PLANTAS. EL USO DE CLEAN LINE EN O ALREDEDOR DE LAS PLANTAS PUEDE AFECTAR LA SALUD DE LAS MISMAS.

- Agente espumante altamente concentrado
- Mayor eficacia y sanidad superior cuando se utiliza con Athena® Reset
- Seguro para su uso con un oxidante activo
- Tecnología de surfactante patentada para una mayor cobertura de tiempo
- Tolerante a bajas temperaturas (hasta 35°)
- Tolerante al agua dura
- Vida útil de un año una vez abierto
- Diseñado para su uso con Athena® Reset
- Siempre usar con Athena® Reset Foamer.



**Renew**  
LIMPIADOR & DESCALCIFICADOR  
DE LÍNEAS DE AGUA

**⚠️ ADVERTENCIA:** RECOMENDADO ÚNICAMENTE PARA OPERACIONES DE LIMPIEZA NO RELACIONADAS CON LAS PLANTAS. EL USO DE CLEAN LINE EN O ALREDEDOR DE LAS PLANTAS PUEDE AFECTAR LA SALUD DE LAS MISMAS.

- Mezcla especializada de ácidos, oxidantes y quelantes
- Elimina y enjuaga la acumulación pesada de biopelícula y minerales
- Múltiples modos de acción, es más potente que los limpiadores estrictamente basados en ácido
- Mantiene los sistemas de irrigación funcionando de manera óptima
- Limpia bombas, filtros, emisores, colectores, válvulas y membranas
- Restaura y extiende la vida útil de sistemas de irrigación con un mal funcionamiento
- Baja tasa de mezcla para una eficiencia económica
- Seguro para su uso en tuberías de irrigación y líneas de goteo entre ciclos de cultivo
- Contiene ácido etidróico (HEDP) y peróxido de hidrógeno (H<sub>2</sub>O<sub>2</sub>).



**Reset Foamer**  
Espumador de Concentrado en 2 Partes

**⚠️ ADVERTENCIA:** RECOMENDADO ÚNICAMENTE PARA OPERACIONES DE LIMPIEZA NO RELACIONADAS CON LAS PLANTAS. EL USO DE CLEAN LINE EN O ALREDEDOR DE LAS PLANTAS PUEDE AFECTAR LA SALUD DE LAS MISMAS.

- Sistema diseñado específicamente para limpiar, desinfectar y sanitizar superficies duras
- El sistema de espuma está precalibrado con las tasas de uso exactas de Athena® Reset y Athena® Perafoam
- Extrae simultáneamente de dos tanques de producto concentrado
- Minimiza la manipulación de productos químicos peligrosos
- La tasa de dilución está preconfigurada a 1 onza por galón
- Alimentado por aire comprimido (compresor no incluido)
- Bomba de cambio rápido con filtro en línea para proteger de los desechos
- Tanque de agua incorporado - capacidad de 15 galones (56.8 litros)
- Manguera de 50 pies sin enredos con boquilla de pulverización de patrón de abanico de acero inoxidable.

RESET	1 GAL	(3.78 L)	CL-RES-1G
RESET	5 GAL	(18.92 L)	CL-RES-5G
RESET	55 GAL	(208.2 L)	CL-RES-55G
RESETFOAMER	50 FOOT	(15.2 M)	CL-FOAM2-50

RENEW	1 GAL	(3.78 L)	CL-REN-1G
RENEW	5 GAL	(18.92 L)	CL-REN-5G
RENEW	55 GAL	(208.2 L)	CL-REN-55G

PERAFOAM	1 GAL	(3.78 L)	CL-PER-1G
PERAFOAM	5 GAL	(18.92 L)	CL-PER-5G
PERAFOAM	55 GAL	(208.2 L)	CL-PER-55G

\*No todos los SKU están disponibles en todos los mercados. Contacte a su Distribuidor para la disponibilidad del producto según la región.

## Restablezca su Habitación

La limpieza es uno de los pasos más importantes que debe seguir para eliminar patógenos en su jardín. **Athena® Reset** and **Athena® Perafoam** fueron desarrollados para brindarle un nuevo comienzo en cada ciclo. Utilice la línea de limpieza **Athena® Clean Line** entre los ciclos para limpiar, desinfectar y sanitizar mesas, pisos, enrejados, líneas de irrigación; cualquier superficie dura que usted o sus plantas toquen. ¡Siga los procedimientos a continuación entre los ciclos de cultivo para asegurarse de comenzar limpio cada vez!

Después de cosechar una habitación, asegúrese de limpiar todos los restos de la habitación. Luego, la habitación puede ser tratada con calor, elevando la temperatura interna a 60°C, si es posible.

### RESET (aplicación mediante rociado sin espuma)

1	<b>Agregar</b>	Agregue <b>Athena® Reset</b> en una pulverizadora a una tasa de 8 mL por litro de agua.
2	<b>Rociar</b>	Rocíe todas las superficies duras para sanitizar y desinfectar.
3	<b>Sostener</b>	Deje secar. No es necesario enjuagar.

### Otros Sistemas Espumantes

1	<b>Agregar</b>	Agregue <b>Athena® Perafoam</b> a una tasa de 8 mL por litro de agua. <b>NOTA:</b> Diferentes sistemas pueden requerir tasas más altas para lograr la consistencia de espuma deseada.
2	<b>Agregar</b>	Agregue <b>Athena® Reset</b> a una tasa de 8 mL por litro de agua.
3	<b>Mezcla</b>	Mezcle la solución a fondo.
4	<b>Ajustar</b>	Utilice las recomendaciones del fabricante para ajustar la configuración del espumador según las características de espuma deseadas.



Athena®  
Reset



Athena®  
Perafoam



Athena®  
Reset Foamer

Por favor, lea las Instrucciones de Uso completas, las Condiciones de Garantía y las Limitaciones de Responsabilidad antes de usar este producto. Si los términos no son aceptables, devuelva de inmediato el envase sin abrir del producto. Al utilizar este producto, el usuario o comprador acepta las siguientes Condiciones, Renuncia de Garantías y Limitaciones de Responsabilidad. **CONDICIONES:** Se considera que las instrucciones de uso de este producto son adecuadas y deben seguirse cuidadosamente. Sin embargo, es imposible eliminar todos los riesgos asociados con el uso de este producto. Puede haber daños a los cultivos, ineficacia u otras consecuencias no deseadas debido a factores como las condiciones climáticas, la presencia de otros materiales o la forma de uso o aplicación, todos los cuales están fuera del control de Athena Ag, Inc. El usuario o comprador asume todos los riesgos asociados. **RENUNCIA DE GARANTÍAS:** En la medida permitida por la ley aplicable, Athena Ag, Inc. no otorga ninguna otra garantía, expresa o implícita, de comerciabilidad o idoneidad para un fin específico, o de cualquier otra naturaleza, que vaya más allá de las declaraciones realizadas en la etiqueta del producto. Ningún representante de Athena Ag, Inc. está autorizado a otorgar garantías que excedan las contenidas en este documento o a modificar las garantías contenidas en el mismo. En la medida permitida por la ley aplicable, Athena Ag, Inc. rechaza cualquier responsabilidad por daños especiales, incidentales o consecuentes que resulten del uso o manejo de este producto. **LIMITACIONES DE RESPONSABILIDAD:** En la medida permitida por la ley aplicable, el recurso exclusivo del usuario o comprador por cualquier pérdida, lesión o daño resultante del uso o manejo de este producto, ya sea en contrato, garantía, agravio, negligencia, responsabilidad objetiva u otra teoría legal, no excederá el precio de compra pagado, o a elección de Athena Ag, Inc., la reposición del producto.

## Procedimiento del Espumador Reset:



**ADVERTENCIA:** ASEGÚRATE DE USAR EL EQUIPO DE PROTECCIÓN PERSONAL ADECUADO AL MANEJAR ESTOS PRODUCTOS, INCLUYENDO GAFAS, PROTECTOR FACIAL CON RESPIRADOR, OVEROL USADO SOBRE UNA CAMISA DE MANGA LARGA Y PANTALONES LARGOS, CALZETINES, CALZADO RESISTENTE A PRODUCTOS QUÍMICOS Y GUANTES IMPERMEABLES.

1	<b>Llene</b>	Llene el tanque "Perafoam" con <b>Athena® Perafoam</b> .
2	<b>Llene</b>	Llene el tanque "Reset" con <b>Athena® Reset</b> .
3	<b>Llene</b>	Llene el tanque de agua de 15 galones (57 litros).
4	<b>Confirme</b>	Confirme que la válvula de bola de descarga esté cerrada.
5	<b>Conecte</b>	Conecte un compresor de aire adecuado. (5-10 CFM a 50 psi)
6	<b>Asegure</b>	Asegúrese de que todas las conexiones estén seguras.
7	<b>Abra</b>	Apunte la boquilla de pulverización hacia una superficie y abra la válvula de bola de descarga.
8	<b>Cubra</b>	Cubra uniformemente la superficie con espuma y deje actuar durante 30-60 minutos.
9	<b>Frote</b>	Restregar la superficie si lo desea.
10	<b>Enjuague</b>	Enjuague con agua limpia si lo desea (no es necesario).
11	<b>Desconecte</b>	Desconecte el suministro de aire de la unidad.
12	<b>Abra</b>	Abra la válvula de bola de descarga para liberar la presión que aún queda en el sistema.
13	<b>Almacene</b>	Almacene la unidad con la válvula de bola de descarga en posición cerrada.



## Renueva Tus Líneas

Las líneas de irrigación suministran nutrientes críticos a su cultivo. La biopelícula y la acumulación pueden obstruir los goteros y las líneas de irrigación, lo que provoca un irrigación y una entrega de nutrientes inconsistentes. Utilice **Athena® Renew** entre ciclos para limpiar sus líneas de irrigación, eliminar la acumulación inorgánica y preparar la superficie para la aplicación de desinfectantes. Para líneas viejas y sucias que han sido utilizadas con insumos orgánicos, es posible que necesite repetir la limpieza varias veces para eliminar todas las partículas orgánicas inorgánicas de las líneas. Siga el procedimiento paso a paso para renovar su sistema de irrigación con **Athena® Renew** y comenzar limpio cada vez.

Tasas de Aplicación			
	Limpieza Normal	Acumulación Pesada /biopelícula	Sistema de Esterilización
Renew	8 mL por litro	16 mL por litro	
Reset			8 mL por litro

## Compatibilidad de Dosificación

**Athena® Renew** puede dosificarse en su tanque de irrigación con un Dosatron que sea compatible con oxidantes. Otros sistemas de dosificación requieren sellos especiales como Viton y Aflas que les permitirán dosificar ácidos u oxidantes. Los sistemas basados en Venturi, como Netaflex y Rhythm, no son compatibles con **Athena® Renew** y deben mezclarse manualmente en su tanque de irrigación después del sistema de inyección. La dosificación manual en su tanque de irrigación es la forma más segura de evitar problemas con los sistemas de inyección.



Athena® Renew



Athena® Reset

Por favor, lea las Instrucciones de Uso completas, las Condiciones de Garantía y las Limitaciones de Responsabilidad antes de usar este producto. Si los términos no son aceptables, devuelva de inmediato el envase sin abrir del producto. Al utilizar este producto, el usuario o comprador acepta las siguientes Condiciones, Renuncia de Garantías y Limitaciones de Responsabilidad. **CONDICIONES:** Se considera que las instrucciones de uso de este producto son adecuadas y deben seguirse cuidadosamente. Sin embargo, es imposible eliminar todos los riesgos asociados con el uso de este producto. Puede haber daños a los cultivos, ineficacia u otras consecuencias no deseadas debido a factores como las condiciones climáticas, la presencia de otros materiales o la forma de uso o aplicación, todos los cuales están fuera del control de Athena Ag, Inc. El usuario o comprador asume todos los riesgos asociados. **RENUNCIA DE GARANTÍAS:** En la medida permitida por la ley aplicable, Athena Ag, Inc. no otorga ninguna otra garantía, expresa o implícita, de comerciabilidad o idoneidad para un fin específico, o de cualquier otra naturaleza, que vaya más allá de las declaraciones realizadas en la etiqueta del producto. Ningún representante de Athena Ag, Inc. está autorizado a otorgar garantías que excedan las contenidas en este documento o a modificar las garantías contenidas en el mismo. En la medida permitida por la ley aplicable, Athena Ag, Inc. rechaza cualquier responsabilidad por daños especiales, incidentales o consecuentes que resulten del uso o manejo de este producto. **LIMITACIONES DE RESPONSABILIDAD:** En la medida permitida por la ley aplicable, el recurso exclusivo del usuario o comprador por cualquier pérdida, lesión o daño resultante del uso o manejo de este producto, ya sea en contrato, garantía, agravio, negligencia, responsabilidad objetiva u otra teoría legal, no excederá el precio de compra pagado, o a elección de Athena Ag, Inc., la reposición del producto.

## Procedimiento de Limpieza de Líneas



**ADVERTENCIA:** ASEGÚRATE DE USAR EL EQUIPO DE PROTECCIÓN PERSONAL ADECUADO AL MANEJAR ESTOS PRODUCTOS, INCLUYENDO GAFAS, PROTECTOR FACIAL CON RESPIRADOR, OVEROL USADO SOBRE UNA CAMISA DE MANGA LARGA Y PANTALONES LARGOS, CALCETINES, CALZADO RESISTENTE A PRODUCTOS QUÍMICOS Y GUANTES IMPERMEABLES.

1 Limpia	Despejar la sala de cultivo de todas las plantas.
2 Añadir	Añadir <b>Athena® Renew</b> al depósito con suficiente agua para cargar completamente el sistema, ya sea a mano o mediante un dosificador.
3 Abrir	Abrir la válvula de enjuague en el extremo de las líneas de goteo para permitir que la solución fluya a través de las líneas pero no a través de los goteros.
4 Cerrar	Cerrar las líneas y apagar el sistema rápidamente.
5 Sostener	Dejar que el sistema repose durante 12-24 horas.
6 Enjuague	Abrir la válvula de enjuague en el extremo de las líneas de irrigación y enjuague el sistema de partículas orgánicas inanimadas y escamas.  <b>NOTA:</b> Es importante hacer esto de manera que no se empujen las partículas en los microgoteros para evitar obstrucciones.
7 Rellenar	Para limpiar los goteros, rellenar el depósito con una pequeña cantidad de agua y <b>Renew</b> a una concentración de 8-16 mL por litro.
8 Activa	Activar todos los emisores y hacer circular la solución a través del sistema una última vez para limpiar los goteros y los tubos de goteo sin obstrucciones.
9 Enjuague	Enjuague el sistema con 8 mL por litro de <b>Athena® Reset</b> para esterilizar.
10 Enjuague	Enjuague el sistema con agua limpia.
11 Rellena	Rellenar el sistema con nutrientes y comenzar la fertirrigación.

¡Síguenos en Instagram!

@Athena.Ag

A02.003

AthenaAg.com

**ATHENA®**

81



ATHENA®

CULTURE 



CULTURE 

LA FORMA MÁS  
**EFICIENTE**  
DE CLONAR

Escanea el  
código para  
Procedimientos  
de Culture Line



ATHENA®





**VPDome™**

**CUBIERTA DE ESTANTE PARA CLONACIÓN**

CLON	VEG	FLORACIÓN
🔥		

- VPDome™ es la forma más eficiente de clonar.
- Cubierta de estante de tela fácil de instalar que sostiene 16 bandejas de clonación estándar.
- No es necesario usar domos individuales para cada bandeja.
- Operación sencilla que agiliza el flujo de trabajo en la guardería.
- Ahorro de mano de obra de 2 a 4 horas al mes por estante.
- VPD uniforme y consistente reduce la mortalidad y acelera el enraizamiento.
- Construcción duradera que reduce los costosos reemplazos de domos de plástico.
- Revestimiento antimicrobiano que reduce los vectores de enfermedades.
- Cierres magnéticos para las puertas que se cierran con un clic y nunca se rompen.
- La cubierta inferior del estante bloquea la humedad.
- Soportes para múltiples tipos de sensores de temperatura y humedad.
- Ranuras para los cables de las barras de luz.
- Solo para usar con barras de luz LED de baja emisión de calor (no T5).
- Garantía del fabricante de 1 año.

**Cuts**

**GEL DE ENRAIZAMIENTO**

CLON	VEG	FLORACIÓN
🔥		

- Fácil de usar
- Envase único en tubo exprimible mantiene el producto estéril
- Utiliza solo lo que necesitas sin contaminar o desperdiciar el resto del producto
- Se adhiere mejor a los tallos que los productos de la competencia
- Consistencia óptima de gel
- Sin necesidad de verter o usar cucharas
- No es grumoso o viscoso como los productos de la competencia
- Puede agregarse directamente al reservorio de aerocloneo
- Tubo exprimible ecológico que utiliza menos envases
- Fórmula que no mancha.

<b>VPDOME</b>	<b>TC-VPD</b>
---------------	---------------

<b>CUTS</b>	7 OZ	<b>LQ-CUTS-7OZ</b>
<b>CUTS</b>	14 OZ	<b>LQ-CUTS-14OZ</b>

\*No todos los SKU están disponibles en todos los mercados. Contacte a su Distribuidor para la disponibilidad del producto según la región.



## El VPD Perfecto

Lograr el VPD óptimo para las plantas les permite transpirar adecuadamente, absorber nutrientes, captar CO2 y evitar el estrés. VPD significa Déficit de Presión de Vapor, y es una correlación directa entre la temperatura y la humedad de un área.

El clonado tradicional implica el uso de domos individuales para cada conjunto de esquejes, creando básicamente un microclima para lograr niveles más altos de humedad dentro del domo (VPD más bajo) para establecer raíces. Este método funciona muy bien, siempre y cuando mantengas un intercambio de aire constante y niveles ambientales consistentes.

VPDome™ ayuda a mantener el VPD perfecto durante todo el proceso de clonación. Utilizar VPDome™ para la clonación a gran escala requiere mucho menos trabajo que ventilar domos individuales todos los días.

## Establecer el ambiente

Asegúrate de que el ambiente donde se coloca el VPDome™ sea óptimo para el crecimiento de los esquejes después del endurecimiento. La temperatura de la habitación debe estar regulada entre 70-80°F (21-26 °C) y la humedad del aire entre 65-75% para lograr un VPD de aproximadamente 0.8-1.0 kPa.

Se debe rociar el VPDome™ con un agente desinfectante como Athena® Reset a razón de 1 onza por galón (8 mL por L) antes de cada ciclo de clones.

### CLIMA DE LA SALA

**ADVERTENCIA: ESTO ES EL CLIMA FUERA DEL VPDOME. NO DENTRO DEL VPDOME.**

TEMP	HUMEDAD	VPD
70-80°F (21 - 26 °C)	65-75%	0.8-1.0 kPa



**PRECAUCIÓN: SI NO SE LLENAN LAS 16 BANDEJAS DE CLONES DENTRO DEL VPDOME, NO SE CUMPLIRÁN LAS CONDICIONES AMBIENTALES ÓPTIMAS. SE PUEDE COLOCAR UN PEQUEÑO HUMIDIFICADOR DENTRO PARA COMPENSAR ESA DIFERENCIA.**

Athena® VPDome™

**ADVERTENCIA: OLO USAR LUCES LED PARA CLONES. NO SON COMPATIBLES CON LUCES QUE EMITAN CALOR, COMO LAS FLUORESCENTES T5.**

## Procedimiento

<b>1 Llenar</b>	Llene los estantes con bandejas recién colocadas de clones y cierre las puertas magnéticas. Este es el día 1.  <b>NOTA:</b> Los clones colocados en los estantes superiores del VPDome™ estarían en ventaja ambiental debido a la humedad/calor ascendente.
<b>2 Dejar</b>	El día 2, el VPDome™ puede permanecer cerrado todo el día para desarrollar los niveles adecuados de humedad.
<b>3 Ventilar</b>	A partir del día 3, realice el "burping" durante 5 a 20 minutos para ventilar el VPDome™ dejando las puertas magnéticas medio abiertas, solo con las tiras magnéticas inferiores sujetas. La investigación ha demostrado que los clones se mantienen saludables incluso cuando las puertas se dejan abiertas hasta 4 horas.  <b>NOTA:</b> En entornos más fríos fuera del VPDome™, puede haber niveles de condensación mucho más altos, por lo que sería necesario realizar el "burping" dos veces al día.  <b>NOTA:</b> Limpie completamente la condensación de las puertas si hay presencia de plagas o patógenos en el área.
<b>4 Inspeccionar</b>	Los clones deben inspeccionarse todos los días para verificar su salud nutricional y desarrollo de raíces.  <b>NOTA:</b> Si las bandejas de clones se remojaron suficientemente antes, los clones deben recibir alimento nuevamente en los días 5, 7, 9 y 11 manteniendo una reducción de humedad del 30-35%.
<b>5 Endurecimiento</b>	En los días 10-15, los clones deben endurecerse para que las puertas magnéticas se puedan dejar completamente abiertas y sujetas hacia los lados.  <b>NOTA:</b> Antes de plegar las puertas en tercios, rocíelas y límpielas con una solución de Athena® Reset a 1 onza por galón (8 mL por L) de agua para evitar el crecimiento de patógenos.

Por favor, lea las Instrucciones de Uso completas, las Condiciones de Garantía y las Limitaciones de Responsabilidad antes de usar este producto. Si los términos no son aceptables, devuelva de inmediato el envase sin abrir del producto. Al utilizar este producto, el usuario o comprador acepta las siguientes Condiciones, Renuncia de Garantías y Limitaciones de Responsabilidad. **CONDICIONES:** Se considera que las instrucciones de uso de este producto son adecuadas y deben seguirse cuidadosamente. Sin embargo, es imposible eliminar todos los riesgos asociados con el uso de este producto. Puede haber daños a los cultivos, ineficacia u otras consecuencias no deseadas debido a factores como las condiciones climáticas, la presencia de otros materiales o la forma de uso o aplicación, todos los cuales están fuera del control de Athena Ag, Inc. El usuario o comprador asume todos los riesgos asociados. **RENUNCIA DE GARANTÍAS:** En la medida permitida por la ley aplicable, Athena Ag, Inc. no otorga ninguna otra garantía, expresa o implícita, de comerciabilidad o idoneidad para un fin específico, o de cualquier otra naturaleza, que vaya más allá de las declaraciones realizadas en la etiqueta del producto. Ningún representante de Athena Ag, Inc. está autorizado a otorgar garantías que excedan las contenidas en este documento o a modificar las garantías contenidas en el mismo. En la medida permitida por la ley aplicable, Athena Ag, Inc. rechaza cualquier responsabilidad por daños especiales, incidentales o consecuentes que resulten del uso o manejo de este producto. **LIMITACIONES DE RESPONSABILIDAD:** En la medida permitida por la ley aplicable, el recurso exclusivo del usuario o comprador por cualquier pérdida, lesión o daño resultante del uso o manejo de este producto, ya sea en contrato, garantía, agravio, negligencia, responsabilidad objetiva u otra teoría legal, no excederá el precio de compra pagado, o a elección de Athena Ag, Inc., la reposición del producto.





**CULTURE** 

## Athena® Cuts Gel enraizante

**Athena® Cuts Gel enraizante** es un gel enraizante formulado para propagar nuevas plantas a partir de esquejes de tallo y hojas de plantas madre. Está formulado con una hormona vegetal esencial que promueve una rápida generación y crecimiento de raíces.

# CLONACIÓN

PASO-BY-PASO





### ¿QUÉ ES LA CLONACIÓN?

La clonación es el proceso de replicar fenotipos genéticos mediante la toma de esquejes de ramas de plantas madre. Los esquejes de ramas contienen hormonas auxinas que fomentan el crecimiento de raíces laterales.

### ¿POR QUÉ CLONAR?

La clonación se realiza para estabilizar cultivares preferidos y producir un cultivo final consistente en cualquier escala. Los esquejes de la misma planta madre comparten composiciones químicas idénticas.

#### CLIMA

TEMP:	23.8° - 26.6° C	(Sala)
RH:	65 - 75%	(Sala)
DH:	80 - 95%	(Domo)
VPD:	0.8 kPa	(Sala)
PPFD:	100 - 150	(Dosel)
EC:	2.0 - 3.0	(Entrada)
PH:	5.6 - 6.0	(Entrada)

#### HORARIO DE LUZ

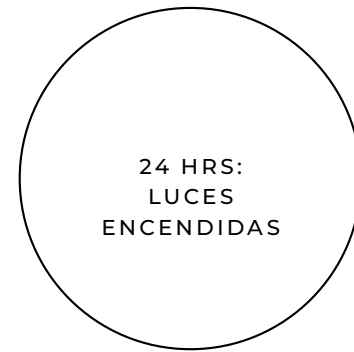

### MARCOS DE TIEMPO ESPERADOS

14 DÍAS TOTAL

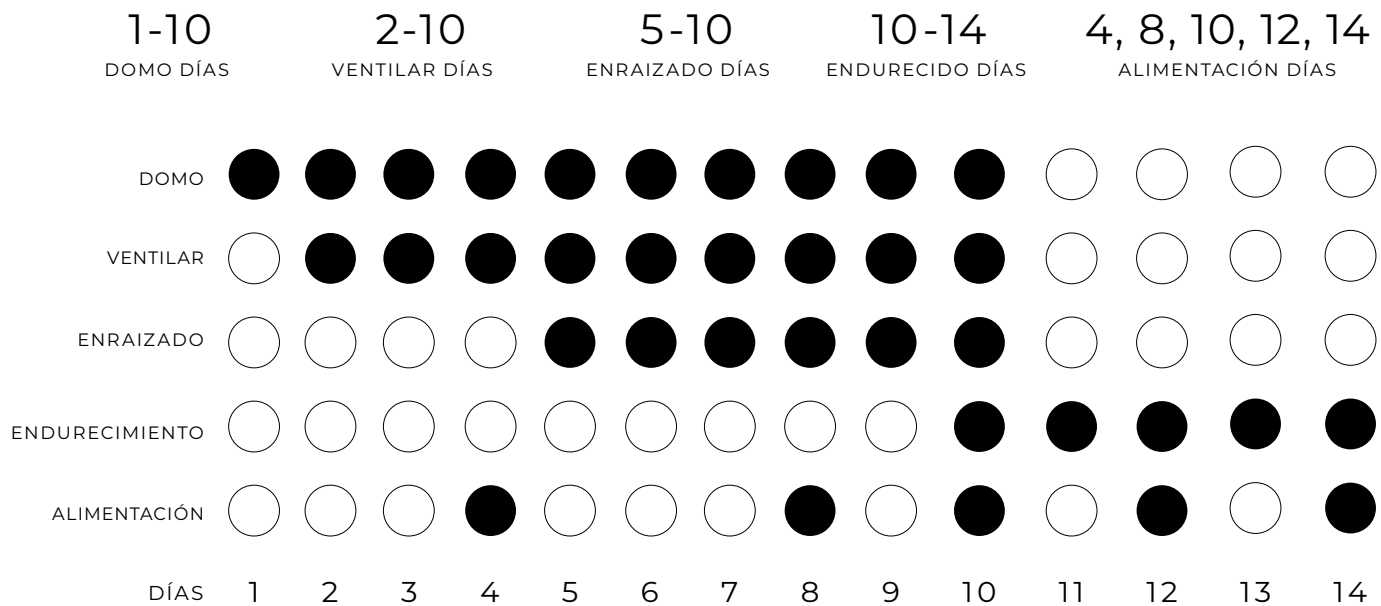

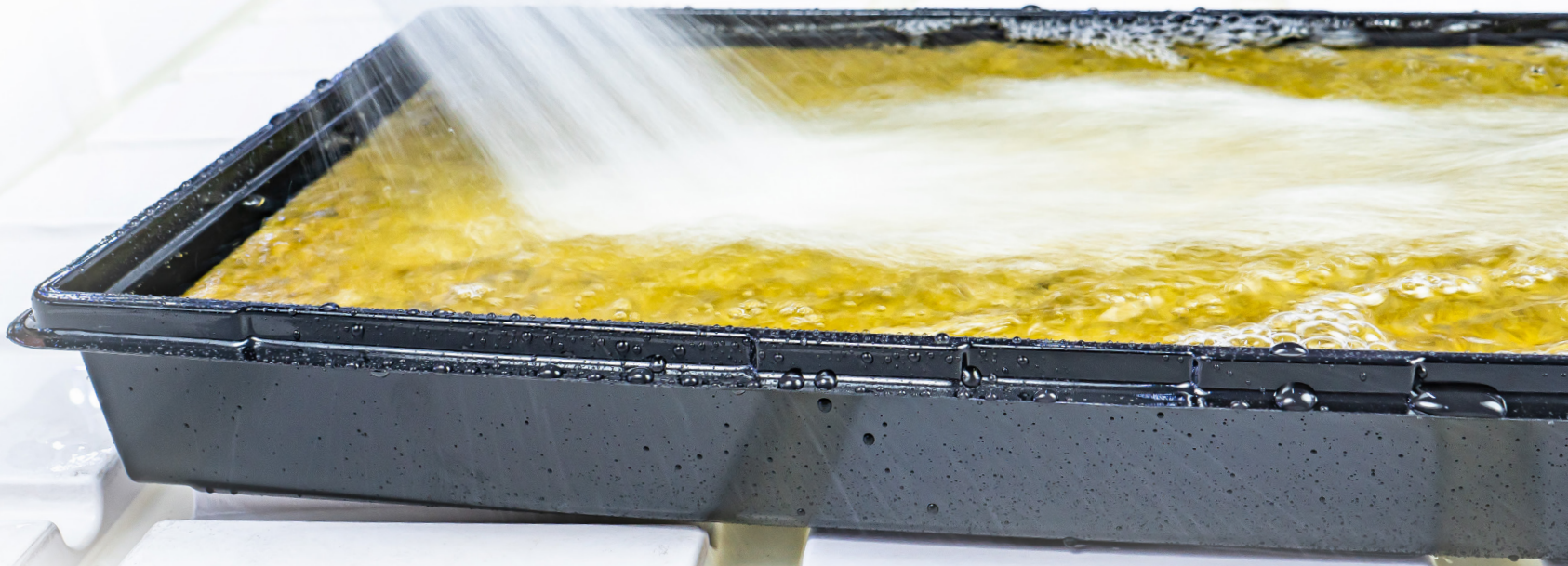

**CONSEJO PRO:**

El nivel de la solución debería estar a la par con la parte superior de la losa de lana de roca para asegurar una saturación completa.



**1** Coloca una nueva losa de lana de roca seca en una bandeja base limpia.



**2** Satura la losa de lana de roca con la receta de alimento de Athena® clon.



- 3** Deja que la lana de roca se empape durante al menos 10 minutos.



- 4** Drena la solución excesiva.



- 5** Inclina la bandeja 90° para drenar completamente.

**NOTA:** La bandeja está suficientemente drenada cuando solo quedan gotas.

Para alentar a una planta madre a producir esquejes de calidad, es crucial tener un manejo adecuado de la humedad a través de eventos de irrigación estratégicos y seleccionar el tamaño de maceta adecuado para evitar que las raíces se vuelvan compactas.



1 Litro



Día 1-6



Alimentar a mano  
20% escorrentía



1x cada  
2 días

Día 7-14

Alimentar a mano  
20% escorrentía

1x every  
1-2 days



4 Litros



Día 1-7



Alimentar a mano  
20% escorrentía



1x cada  
2 días

Día 8-15

Gotos de 0.5 GPH  
20% escorrentía

5 min.  
5x diariamente

Día 16-30

Gotos de 0.5 GPH  
20% escorrentía

20 min.  
5x diariamente



20 Litros



Día 1-10



Alimentar a mano  
20% escorrentía



1-2x cada  
2 días

Día 11-15

Gotos de 1.0 GPH  
20% escorrentía

20 min.  
5x diariamente

Día 16-30

Gotos de 1.0 GPH  
20% escorrentía

40 min.  
5x diariamente



25 Litros



Día 1-10



Alimentar a mano  
20% escorrentía



1-2x cada  
2 días

Día 11-30

Gotos de 1.0 GPH  
20% escorrentía

30 min.  
5x diariamente

Día 31-90

Gotos de 1.0 GPH  
20% escorrentía

60 min.  
5x diariamente





- 1 Inspecciona las Madres para evaluar la salud general de la planta y las tasas de crecimiento.

**NOTA:** Limita los esquejes solo a plantas madre que tengan al menos 60 días de edad, pero no más de 185 días. Las plantas más viejas tienden a volverse más "leñosas" y es menos probable que mantengan una salud vegetal óptima o rasgos genéticos distintivos.



**CONSEJO PRO:** No tomes ningún esqueje de plantas madre con crecimiento atrofiado, signos insalubres de deficiencias de nutrientes graves, estrés ambiental, plagas o patógenos.



**2** Identifica las ramas para cortar, centrándote en la parte superior y media de la planta.

**CONSEJO PRO:** Las ramas deberían tener al menos 0,3 cm de grueso y ser más largas que 15 cm. Evita las ramas dobladas en la parte inferior de la planta.



**CONSEJO PRO:**

Los esquejes deben tomarse de manera uniforme alrededor de toda la planta madre para crear una forma equilibrada y uniforme. Esta técnica producirá más ramas primarias después de un período de crecimiento regenerativo de tres semanas.

- 3 Reúne los esquejes en grupos de 25 a 36 esquejes y llévalos a la siguiente estación.



**1** Mide el tallo para que tenga aproximadamente 13 cm de altura.



**2** Corta el tallo para que el esqueje tenga aproximadamente 13 cm de altura.



**3** Elimina los nodos inferiores y las hojas grandes haciendo cortes al ras del tallo.





**4** Sostenga la parte superior de un esqueje haciendo un puño exponiendo las puntas de la hoja.



**5** Corte las puntas de las hojas.

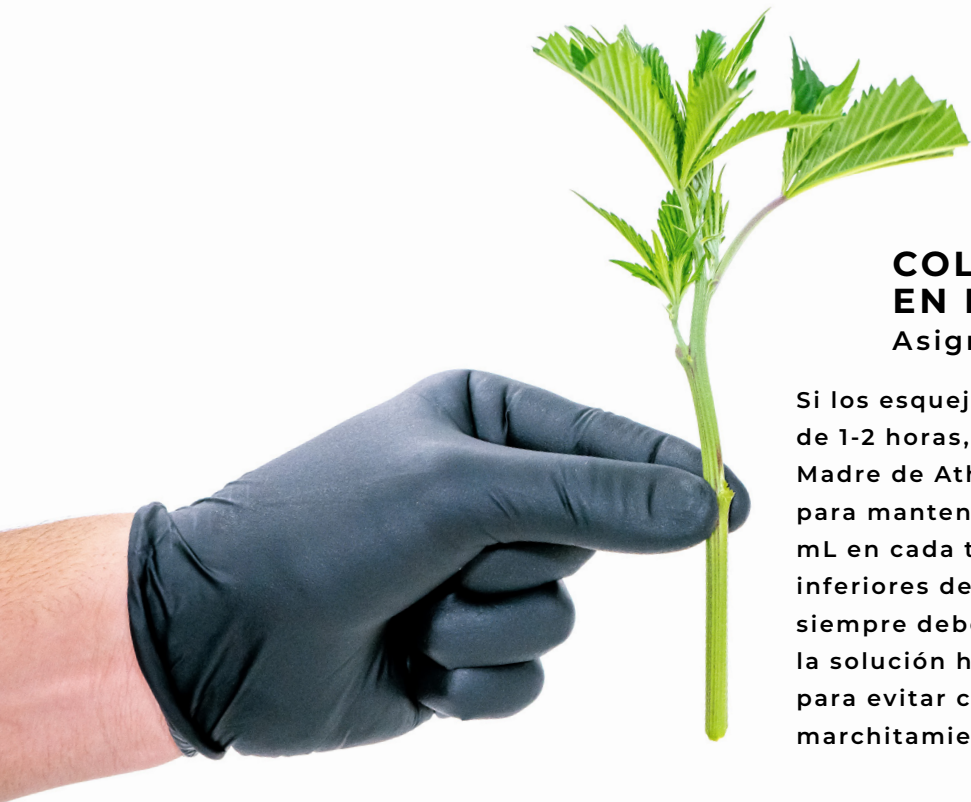

## COLOCA LOS ESQUEJES EN LAS TAZAS.

Asigna 25 Esquejes Por Taza.

Si los esquejes no se insertan dentro de 1-2 horas, agregue más de la Receta Madre de Athena® según sea necesario para mantener el nivel de 100-125 mL en cada taza. Los 1.5 cm - 4 cm inferiores de cada tallo de esqueje siempre deben estar sumergidos en la solución hasta que se inserten para evitar cualquier sequedad y marchitamiento.



1

Coloque los esquejes arreglados en una taza de 500 mL que contenga 100-125 mL de la Receta Madre de Athena® (página 30 para la [Pro Line](#), página 50 para la [Blended Line](#) en la estación de tazas.)

Cada taza de 500 mL puede contener de manera segura 25 esquejes durante 1-2 horas en esa cantidad de solución.





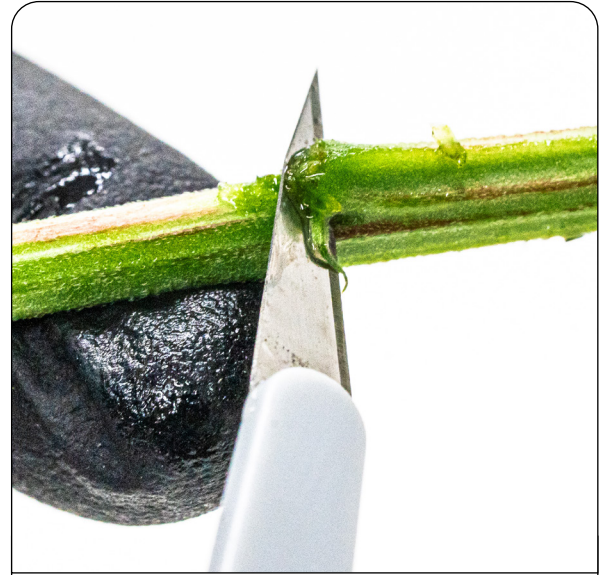

- 1** Use un bisturí para cortar a través de la parte inferior del tallo en un ángulo de 45 grados para exponer más hormonas del tejido vegetal que promueven la división celular para el crecimiento de la raíz.



- 2** Sumerja el extremo del tallo en ángulo de 45 grados en el vaso de chupito que contiene el compuesto de enraizamiento Athena® Cuts.

- 3** Cubre los 2.5 cm inferiores del tallo rotándolo lentamente en el compuesto durante 5 segundos.



- 4 Inserte delicadamente el extremo del tallo del esqueje, recubierto con Athena® Cuts, en la parte superior del cubo de lana de roca, aproximadamente 2 - 2.5 cm de profundidad.



**NOTA:** Ten cuidado de no romper el tallo. No fuerces el tallo en el cubo.

2 - 2.5 cm de profundidad





## MODELO DE INSERCIÓN DE BANDEJAS

Coloca los esquejes insertados en la bandeja de inserción. Para evitar problemas potenciales en el dosel debido a la superpoblación, utiliza solo cada otro inserto. Una bandeja de inserción de 72 celdas debe contener solo 36 clones.







- 1 Llena las estanterías con las bandejas de clones recién insertados y cierra las puertas magnéticas. Este es el Día 1.

**NOTA:** Si no llenas el VPDome™ con 16 bandejas de clones, no se alcanzarán las condiciones ambientales óptimas dentro del VPDome™. Un pequeño humidificador colocado dentro de la cubierta puede usarse para compensar esa diferencia.







**NOTA:** Si las bandejas de clones fueron remojadas adecuadamente previamente, los clones deben ser alimentados nuevamente en los Días 5, 7, 9 y 11 manteniendo un 30-35% de sequedad.



**2** El Día 2, el VPDome™ puede mantenerse cerrado todo el día para desarrollar los niveles de humedad adecuados.







**NOTA:** Antes de plegar las puertas en tercios, rocía y limpia con una solución de Athena® Reset a 8 mL por litro de agua para prevenir el crecimiento de patógenos.



**NOTA:** En entornos más fríos fuera del VPDome™, pueden crearse niveles mucho más altos de condensación, por lo que sería necesario abrir el VPDome™ dos veces al día para liberar el exceso de humedad (burping).



**3** A partir del Día 3 en adelante, el burping se realiza durante 5 a 20 minutos para ventilar el VPDome™, dejando las puertas magnéticas medio abiertas solo con las tiras magnéticas inferiores sujetas.



 ATHENA®

CULTURE 

# DI ADIÓS A LAS CÚPULAS

AHORRA EN TIEMPO, DINERO Y TRABAJO. NO MÁS  
CÚPULAS ENDEBLES QUE SE ROMPEN FÁCILMENTE Y  
NECESITAN SER REEMPLAZADAS CONSTANTEMENTE.

VPDOME™



LOCALIZA TU DISTRIBUIDOR AUTORIZADO ATHENA® MÁS CERCAÑO.



Almacene y preserve todas sus cultivares en un espacio muy pequeño. El Procedimiento de Cultura de Tejidos Athena® reaviva las antiguas genéticas y limpia el material vegetal.

# CULTURA DE TEJIDOS

## PARA TODOS



### CARACTERÍSTICAS PRINCIPALES

- La campana de flujo proporciona un amplio espacio de trabajo con una velocidad de cara de 0.5 - 0.9 m/s
- Autoclave construido con propósito con operación de esterilización con un solo toque
- Contiene mezclas de medios de cultivo de tejidos preformulados: Raíces y Brote
- Las fórmulas de medios contienen todos los ingredientes, solo agrega agua
- La caja de herramientas integrada incluye todo lo que necesitas para hacer cultivo de tejidos
- Procedimiento paso a paso integrado sobre cómo usar el Culture Kit

Escanea el código para el Procedimiento de Cultivo de Tejidos







**Campana de Flujo**

- Laboratorio de cultivo de tejidos móvil de mesa
- Una gran zona de trabajo limpia de 2.58 pies cúbicos se extiende 24 pulgadas desde el filtro HEPA.
- Pre-filtro G3 y verdadero filtro HEPA H13 limpia y purifica el flujo de aire activo
- Velocidad promedio de la cara de más de 0.5-0.9 m/s (estándar de la industria > 0.3 m/s)
- Carcasa de aluminio sólido trabajado con precisión para una durabilidad duradera
- Puerta de vidrio templado para total visibilidad de la zona de trabajo.
- Iluminación LED brillante para una adecuada visibilidad de la zona de trabajo
- Incorpora tomas de corriente dobles siempre encendidas para alimentar la autoclave



**Autoclave**

- Construido específicamente desde cero para una operación sencilla y resultados perfectos en cada ocasión
- Cámara interna de 8L que alberga un lote completo de medios de cultivo y herramientas
- Esterilización con un solo toque: sin configuración, solo presione inicio
- La pantalla digital muestra el progreso de la esterilización
- Operación de apertura y cierre de la tapa con una sola mano
- El medidor muestra la temperatura (F) y la presión (PSI)
- Construcción sólida de acero inoxidable
- Válvula de liberación de presión de seguridad
- Válvula de liberación de presión manual



**Roots**  
MEDIOS DE CULTIVO

- Fórmula todo en uno: sustrato y azúcares
- Solo agregue agua y esterilice en Athena® Autoclave
- Para la formación de callos.
- Se utiliza para iniciar nuevas plantas madre
- Pack de 10 de 125 mL incluido en el Kit de Cultivo



**Shoots**  
MEDIOS DE CULTIVO

- Fórmula todo en uno: sustrato y azúcares
- Solo agregue agua y esterilice en Athena® Autoclave
- Para el crecimiento del tejido vegetal
- Replica muestras para selección
- Se utiliza para almacenamiento genético a largo plazo
- Ideal para iniciar plántulas
- Pack de 10 de 125 mL incluido en el Culture Kit

CULTURE KIT		TC-KIT
UTILITY VESSEL	25-Pack	TC-UV-25
CULTURE VESSEL	25-Pack	TC-CV-25
GLASSWARE KIT		TC-TOOL
FILTER REPLACEMENT	2-Pack	TC-FILTER

SHOOTS MEDIA	125 ML	TC-CM-ST-125
SHOOTS MEDIA	750 ML	TC-CM-ST-750
ROOTS MEDIA	125 ML	TC-CM-RT-125
ROOTS MEDIA	750 ML	TC-CM-RT-750

CLON	VEG	FLORACIÓN

\*No todos los SKU están disponibles en todos los mercados. Contacte a su Distribuidor para la disponibilidad del producto según la región.

 ATHENA®

CULTURE 

# 1,000 CULTIVARES

EN SU BIBLIOTECA



For The Culture™





# TODO LO QUE NECESITAS PARA HACER CULTURA DE TEJIDOS

**Culture Kit™** te permite almacenar y preservar todos tus cultivares en un espacio muy reducido. El procedimiento de Cultura de Tejidos Athena® revitaliza las genéticas antiguas y limpia el material vegetal para superar infecciones como el viroide latente del lúpulo (HLV).

**Las genéticas son el fundamento  
de nuestra cultura. Protégelas.**

## Caja de Herramientas

Proporciona un amplio espacio de trabajo con una velocidad de flujo de 0.5 - 0.9 m/s.



## Procedimiento

Instrucciones detalladas paso a paso sobre cómo utilizar el Kit de Cultivo.

## Campana de Flujo

Proporciona un amplio espacio de trabajo con una velocidad frontal de 0.5 - 0.9 m/s.



## Autoclave diseñado específicamente

Construido desde cero para una operación sencilla y resultados perfectos en cada ocasión.

## Medios y nutrición todo en uno



**Athena® Roots**  
Enraizamiento y  
Producción



**Athena® Shoots**  
Almacenamiento  
y Multiplicación

**Comienza a construir  
tu biblioteca.**





## PASO 1: PREPARACIÓN DEL MEDIO

**ESCANEA**  
Para ver nuestro  
video del Procedimiento de Cultura de Tejidos:

**DESCARGO DE RESPONSABILIDAD:**

- Todo el trabajo estéril debe realizarse debajo de la zona de trabajo a menos que se indique lo contrario.
- Siempre usa guantes y una cubierta facial al trabajar en la zona de trabajo.
- Cualquier recipiente con líquido colocado en el autoclave debe tener una tapa ligeramente abierta.
- Rocía los guantes con alcohol entre los procesos en la zona de trabajo.

- 1A.** Vierte un paquete de 125 mL de polvo de medio Shoots o Roots (M) en el recipiente de 250 mL para medios.
- 1B.** Vierte agua filtrada (W) en el recipiente de medios hasta llegar a 125 mL y cierra la tapa.
- 1C.** Agita el recipiente de medios hasta que la solución se disuelva por completo.
- 1D.** Coloca la cantidad deseada de recipientes de cultivo y el recipiente de medios en el autoclave para un ciclo completo.
- 1E.** Limpia y esteriliza la zona de trabajo del Campana de Flujo con toallitas de alcohol (superficies internas y frontales).

- 1F.** Coloca los elementos del autoclave directamente debajo del Campana de Flujo y permite que se enfríen hasta aproximadamente 45-54°C (113° - 130°F) o lo antes posible para manipularlos.
- 1G.** Antes de que la solución se convierta en gel, llena cada recipiente de cultivo ¼ de su capacidad con la solución de medios (M) y cierra la tapa.
- 1H.** Deja que los recipientes de cultivo se asienten hasta que el medio se convierta en gel.
- 1I.** Coloca los recipientes de cultivo nuevamente en la caja de herramientas del Campana de Flujo o en un lugar fresco y oscuro.

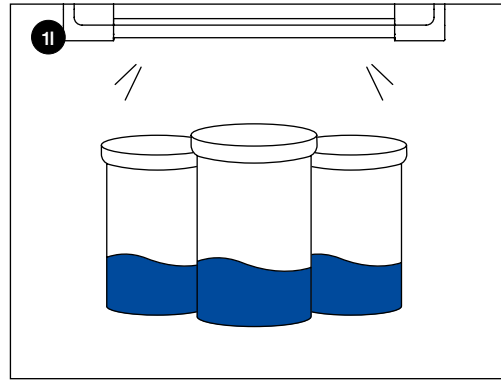
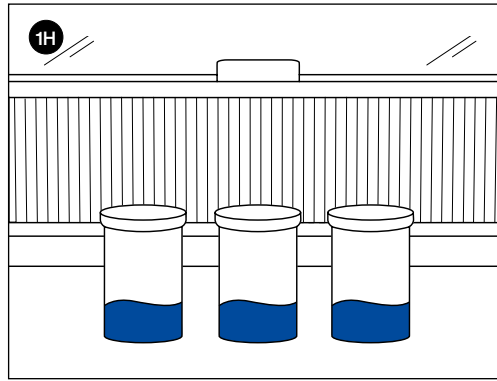
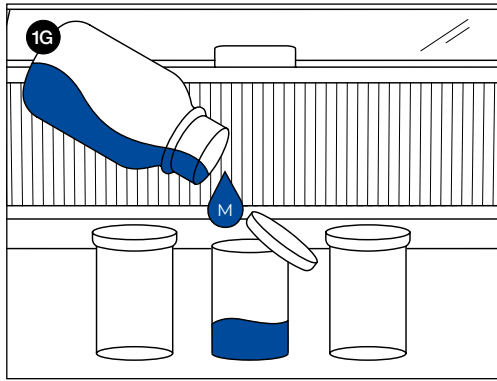
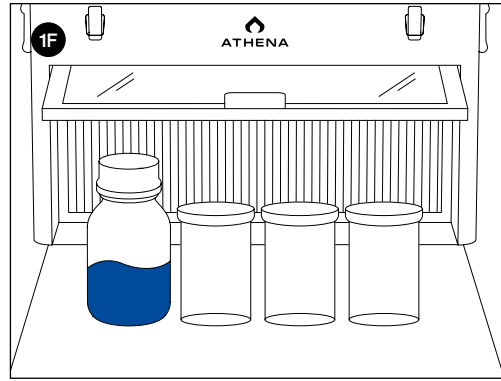
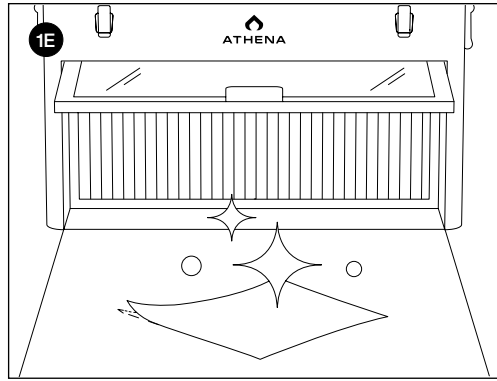
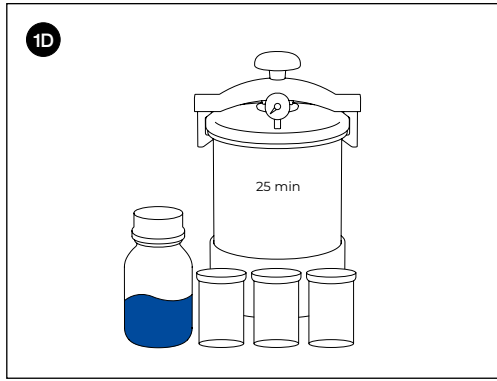
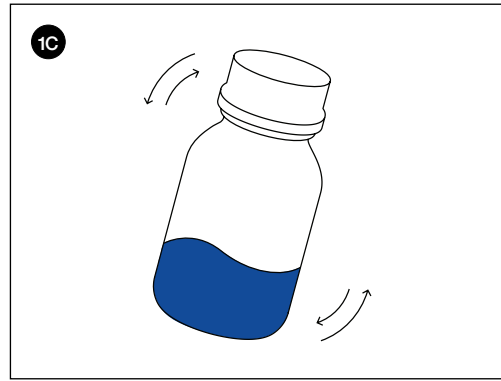
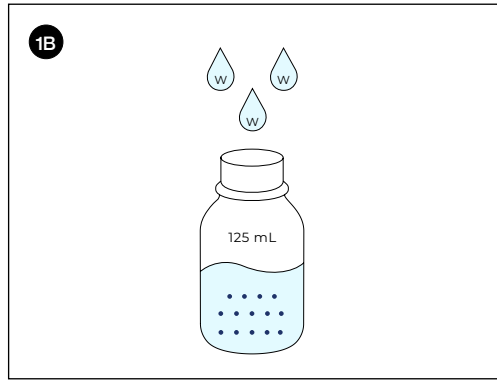
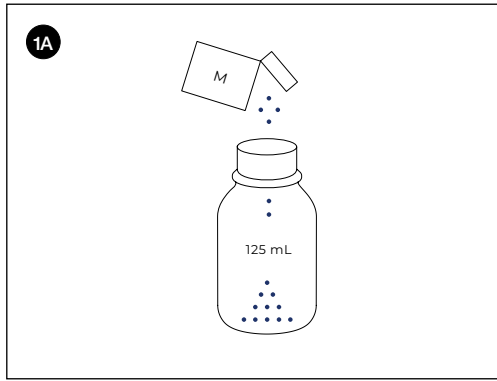

Por favor, lea las Instrucciones de Uso completas, las Condiciones de Garantía y las Limitaciones de Responsabilidad antes de usar este producto. Si los términos no son aceptables, devuelva de inmediato el envase sin abrir del producto. Al utilizar este producto, el usuario o comprador acepta las siguientes Condiciones, Renuncia de Garantías y Limitaciones de Responsabilidad. **CONDICIONES:** Se considera que las instrucciones de uso de este producto son adecuadas y deben seguirse cuidadosamente. Sin embargo, es imposible eliminar todos los riesgos asociados con el uso de este producto. Puede haber daños a los cultivos, ineficacia u otras consecuencias no deseadas debido a factores como las condiciones climáticas, la presencia de otros materiales o la forma de uso o aplicación, todos los cuales están fuera del control de Athena Ag, Inc. El usuario o comprador asume todos los riesgos asociados. **RENUNCIA DE GARANTÍAS:** En la medida permitida por la ley aplicable, Athena Ag, Inc. no otorga ninguna otra garantía, expresa o implícita, de comerciabilidad o idoneidad para un fin específico, o de cualquier otra naturaleza, que vaya más allá de las declaraciones realizadas en la etiqueta del producto. Ningún representante de Athena Ag, Inc. está autorizado a otorgar garantías que excedan las contenidas en este documento o a modificar las garantías contenidas en el mismo. En la medida permitida por la ley aplicable, Athena Ag, Inc. rechaza cualquier responsabilidad por daños especiales, incidentales o consecuentes que resulten del uso o manejo de este producto. **LIMITACIONES DE RESPONSABILIDAD:** En la medida permitida por la ley aplicable, el recurso exclusivo del usuario o comprador por cualquier pérdida, lesión o daño resultante del uso o manejo de este producto, ya sea en contrato, garantía, agravio, negligencia, responsabilidad objetiva u otra teoría legal, no excederá el precio de compra pagado, o a elección de Athena Ag, Inc., la reposición del producto.





## PASO 2: PREPARACIÓN DE LAS PLANTAS

**ESCANEA**  
Para ver nuestro  
video del Procedimiento de Cultura de Tejidos:



**DESCARGO DE RESPONSABILIDAD:**

- Todo el trabajo estéril debe realizarse debajo de la zona de trabajo a menos que se indique lo contrario.
- Siempre usa guantes y una cubierta facial al trabajar en la zona de trabajo.
- Cualquier recipiente con líquido colocado en el autoclave debe tener una tapa ligeramente abierta.
- Rocía los guantes con alcohol entre los procesos en la zona de trabajo.

- 2A.** Coloca un corte apical tomado de plantas madre limpias y saludables en una superficie de trabajo esterilizada en la zona de trabajo y retira el material de las hojas con un bisturí esterilizado. **Nota:** Estos cortes pueden ser superiores, inferiores o medios. El material más saludable dará mejores resultados.
- 2B.** Disecciona el corte en el centro de cada entrenudo dejando suficiente tallo debajo de cada nudo para sumergirlo en el medio.
- 2C.** Coloca todos los nodos en un recipiente de utilidad esterilizado y llénalo con 240 mL (8 oz) de agua filtrada (W).
- 2D.** Envuelve las pinzas, el bisturí, la toalla de papel y la superficie de trabajo en papel de aluminio y junta (2) recipientes de utilidad, cada uno lleno con 240 mL (8 oz) de agua filtrada, para colocarlos en el autoclave durante un ciclo completo.
- 2E.** Limpia y esteriliza la zona de trabajo con toallitas de alcohol (superficies internas y frontales).
- 2F.** Coloca los elementos del autoclave en la zona de trabajo junto con el recipiente de utilidad esterilizado lleno de nodos.

- 2G.** Agrega 0.5 mL de Cleanse (C) y agita la mezcla durante 15 segundos.
- 2H.** Abre ligeramente la tapa para verter la solución de Cleanse (C) en un contenedor de desechos sin soltar los nodos. **Nota:** El contenedor de desechos se sostiene fuera de la zona de trabajo.
- 2I.** Usa el recipiente de utilidad del autoclave para volver a llenar el recipiente de utilidad que contiene los nodos con 240 mL (8 oz) de agua, agrega 20 mL de Blanqueador (B), agita la mezcla y deja reposar durante 10 minutos en la zona de trabajo.
- 2J.** Abre ligeramente la tapa para verter la solución de Blanqueador (B) en un contenedor de desechos sin soltar los nodos. **Nota:** El contenedor de desechos se sostiene fuera de la zona de trabajo.
- 2K.** Usa el recipiente de utilidad del autoclave para volver a llenar el recipiente de utilidad que contiene los nodos con 240 mL (8 oz) de agua (W).
- 2L.** Agita el recipiente de utilidad y vierte el agua en un contenedor de desechos como enjuague final.

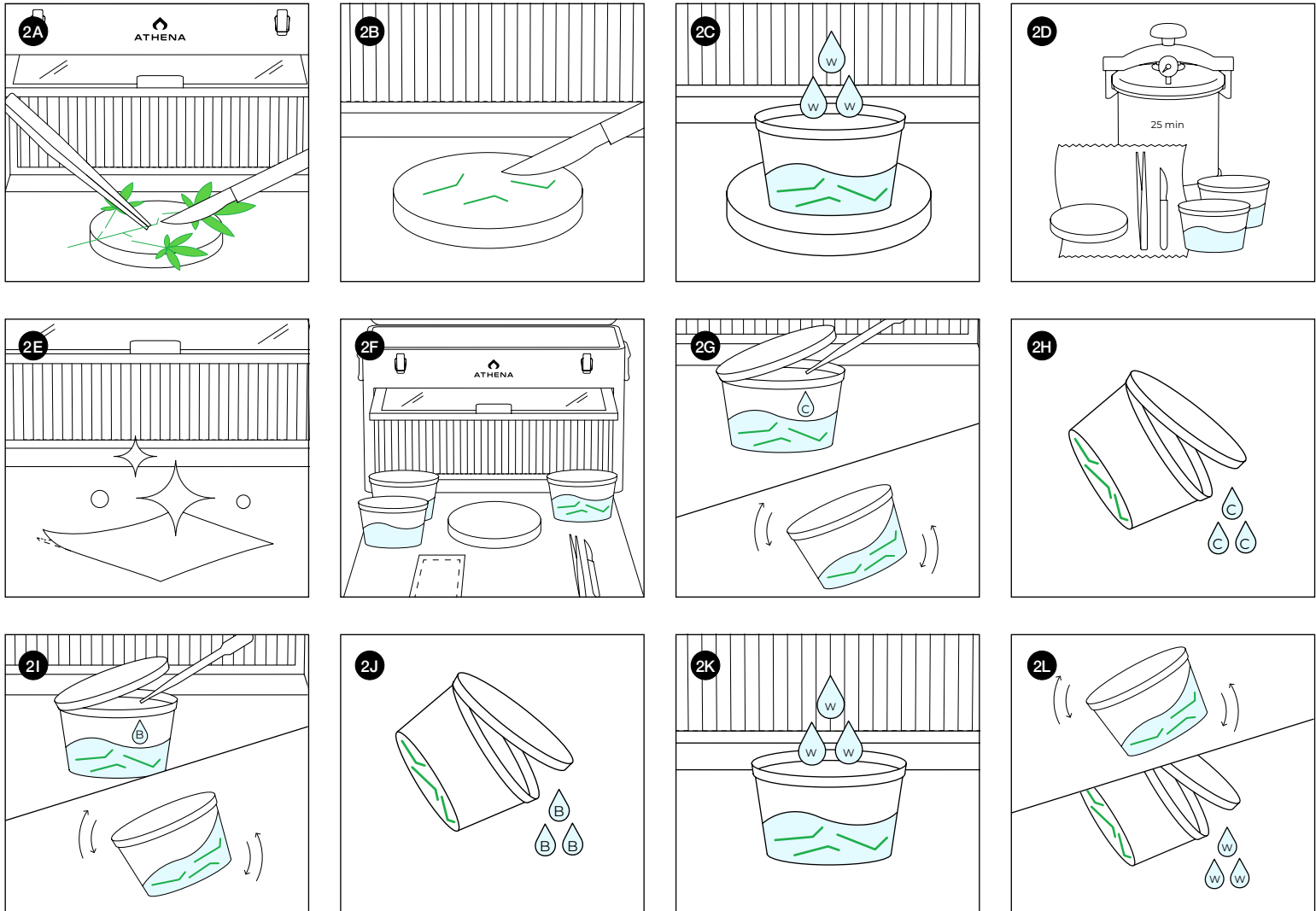

Por favor, lea las Instrucciones de Uso completas, las Condiciones de Garantía y las Limitaciones de Responsabilidad antes de usar este producto. Si los términos no son aceptables, devuelva de inmediato el envase sin abrir del producto. Al utilizar este producto, el usuario o comprador acepta las siguientes Condiciones, Renuncia de Garantías y Limitaciones de Responsabilidad. **CONDICIONES:** Se considera que las instrucciones de uso de este producto son adecuadas y deben seguirse cuidadosamente. Sin embargo, es imposible eliminar todos los riesgos asociados con el uso de este producto. Puede haber daños a los cultivos, ineficacia u otras consecuencias no deseadas debido a factores como las condiciones climáticas, la presencia de otros materiales o la forma de uso o aplicación, todos los cuales están fuera del control de Athena Ag, Inc. El usuario o comprador asume todos los riesgos asociados. **RENUNCIA DE GARANTÍAS:** En la medida permitida por la ley aplicable, Athena Ag, Inc. no otorga ninguna otra garantía, expresa o implícita, de comerciabilidad o idoneidad para un fin específico, o de cualquier otra naturaleza, que vaya más allá de las declaraciones realizadas en la etiqueta del producto. Ningún representante de Athena Ag, Inc. está autorizado a otorgar garantías que excedan las contenidas en este documento o a modificar las garantías contenidas en el mismo. En la medida permitida por la ley aplicable, Athena Ag, Inc. rechaza cualquier responsabilidad por daños especiales, incidentales o consecuentes que resulten del uso o manejo de este producto. **LIMITACIONES DE RESPONSABILIDAD:** En la medida permitida por la ley aplicable, el recurso exclusivo del usuario o comprador por cualquier pérdida, lesión o daño resultante del uso o manejo de este producto, ya sea en contrato, garantía, agravio, negligencia, responsabilidad objetiva u otra teoría legal, no excederá el precio de compra pagado, o a elección de Athena Ag, Inc., la reposición del producto.

¡Síguenos en Instagram!

@Athena.Ag

A01.002

AthenaAg.com





## PASO 3: PREPARACIÓN DE LA PLANTA

**ESCANEA**  
para ver nuestro  
video del Procedi-  
miento de Cultu-  
ra de Tejidos:



### ⚠️ DESCARGO DE RESPONSABILIDAD:

- Todo el trabajo estéril debe realizarse debajo de la zona de trabajo a menos que se indique lo contrario.
- Siempre usa guantes y una cubierta facial al trabajar en la zona de trabajo.
- Cualquier recipiente con líquido colocado en el autoclave debe tener una tapa ligeramente abierta.
- Rocía los guantes con alcohol entre los procesos en la zona de trabajo.

**3A.** Limpia y esteriliza la zona de trabajo con toallitas de alcohol (superficies internas y frontales).

**3B.** Rocía alcohol para esterilizar los recipientes de cultivo con medio para brotes y el quemador de alcohol antes de colocarlos en la zona de trabajo.

**3C.** Abre ligeramente el recipiente de utilidad con esquejes, retira un nudo con pinzas esterilizadas y colócalo en la superficie de trabajo estéril.

**3D.** Mientras sostienes el nudo firmemente con las pinzas, disecciónalo en el extremo inferior, dejando suficiente tallo para sumergirlo en el medio.

**3E.** Abre ligeramente el recipiente de cultivo y coloca el tejido expuesto del nudo en el medio, cerrando la tapa de inmediato. Ahora esto es un explante. Nota: Asegúrate de que las herramientas no toquen el medio ni los recipientes de cultivo.

**3F.** Esteriliza las pinzas y la cuchilla del bisturí con el quemador de alcohol después de cada corte.

**3G.** Rocía alcohol en la superficie de trabajo después de cada corte.

**Nota:** Repite los pasos D-G para cada explante que desees crear.

**3H.** Cuando todos los recipientes de cultivo estén preparados con los nuevos explantes, almacénalos bajo una luz de CLON a 75-125 PPFD y a una temperatura ambiente de 20-25.5°C (68 - 78°F).

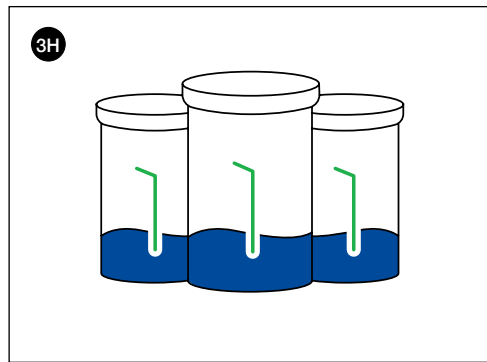
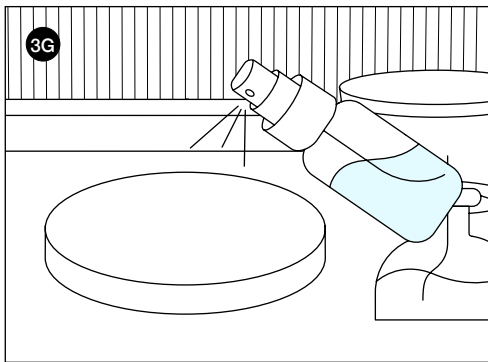
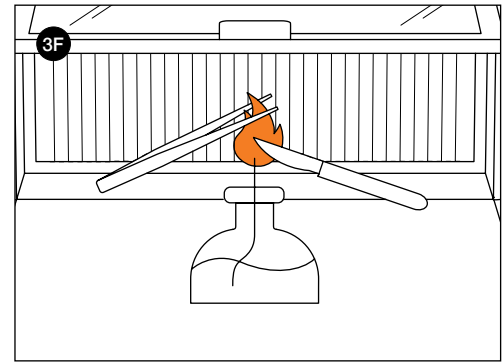
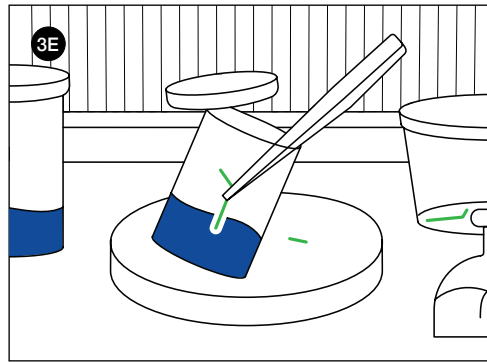
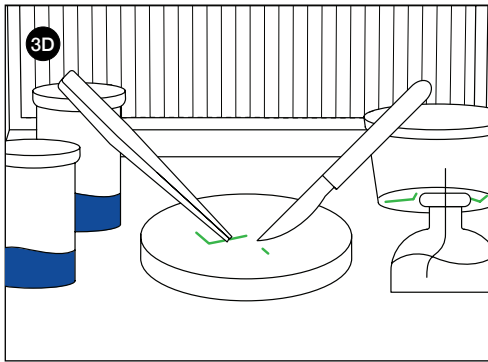
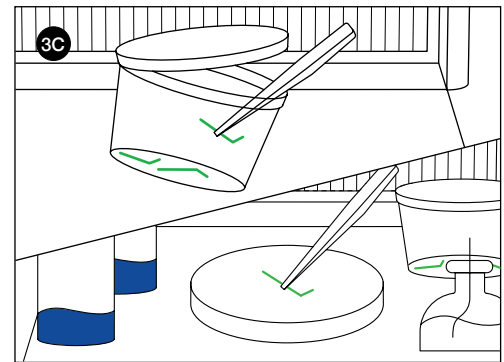
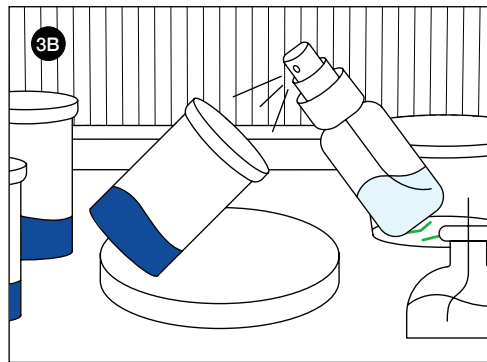
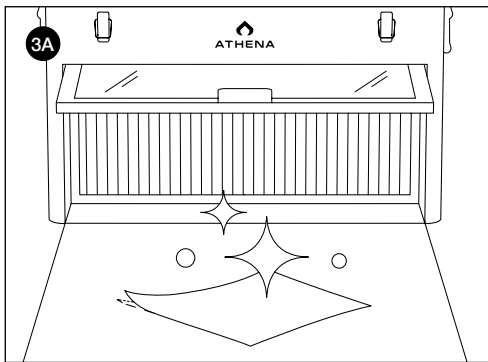

Por favor, lea las Instrucciones de Uso completas, las Condiciones de Garantía y las Limitaciones de Responsabilidad antes de usar este producto. Si los términos no son aceptables, devuelva de inmediato el envase sin abrir del producto. Al utilizar este producto, el usuario o comprador acepta las siguientes Condiciones, Renuncia de Garantías y Limitaciones de Responsabilidad. **CONDICIONES:** Se considera que las instrucciones de uso de este producto son adecuadas y deben seguirse cuidadosamente. Sin embargo, es imposible eliminar todos los riesgos asociados con el uso de este producto. Puede haber daños a los cultivos, ineficacia u otras consecuencias no deseadas debido a factores como las condiciones climáticas, la presencia de otros materiales o la forma de uso o aplicación, todos los cuales están fuera del control de Athena Ag, Inc. El usuario o comprador asume todos los riesgos asociados. **RENUNCIA DE GARANTÍAS:** En la medida permitida por la ley aplicable, Athena Ag, Inc. no otorga ninguna otra garantía, expresa o implícita, de comerciabilidad o idoneidad para un fin específico, o de cualquier otra naturaleza, que vaya más allá de las declaraciones realizadas en la etiqueta del producto. Ningún representante de Athena Ag, Inc. está autorizado a otorgar garantías que excedan las contenidas en este documento o a modificar las garantías contenidas en el mismo. En la medida permitida por la ley aplicable, Athena Ag, Inc. rechaza cualquier responsabilidad por daños especiales, incidentales o consecuentes que resulten del uso o manejo de este producto. **LIMITACIONES DE RESPONSABILIDAD:** En la medida permitida por la ley aplicable, el recurso exclusivo del usuario o comprador por cualquier pérdida, lesión o daño resultante del uso o manejo de este producto, ya sea en contrato, garantía, agravio, negligencia, responsabilidad objetiva u otra teoría legal, no excederá el precio de compra pagado, o a elección de Athena Ag, Inc., la reposición del producto.

¡Síguenos en Instagram!





## PASO 4: TRANSFERENCIA

**ESCAÑA**  
para ver nuestro  
video del Procedimiento de Cultura de Tejidos:



### ⚠️ DESCARGO DE RESPONSABILIDAD:

- Todo el trabajo estéril debe realizarse debajo de la zona de trabajo a menos que se indique lo contrario.
- Siempre usa guantes y una cubierta facial al trabajar en la zona de trabajo.
- Cualquier recipiente con líquido colocado en el autoclave debe tener una tapa ligeramente abierta.
- Rocía los guantes con alcohol entre los procesos en la zona de trabajo.

**4A.** Envuelve las pinzas, bisturí, superficie de trabajo y toalla de papel en papel de aluminio para colocarlos en el autoclave durante un ciclo completo.

**4B.** Limpia y esteriliza la zona de trabajo del Campana de Flujo con toallitas de alcohol (superficies internas y frontales).

**4C.** Usa el pulverizador de alcohol para esterilizar todos los recipientes de cultivo llenos con la fórmula de Raíces/Brotos, los recipientes con explantes y el quemador de alcohol antes de colocarlos en la zona de trabajo.

**4D.** Coloca los elementos del autoclave directamente debajo del Campana de Flujo.

**4E.** Retira un explante que muestre un nuevo crecimiento prominente de los recipientes de cultivo con brotes y colócalo en la superficie de trabajo.

Nota: Asegúrate de que las herramientas no toquen el medio ni los recipientes de cultivo.

**4F.** Disecciona el explante en el centro de cada entrenudo, dejando suficiente tallo debajo de cada nudo para sumergirlo en el medio.

**4G.** Si el objetivo es preservar el material genético: Coloca el corte en un recipiente de cultivo con medio para brotes.

**4H.** Si el objetivo es crear una planta madre: Coloca el corte en un recipiente de cultivo con medio para raíces.

**4I.** Esteriliza las pinzas y la cuchilla del bisturí con el quemador de alcohol después de cada corte.

**4J.** Rocía alcohol en la superficie de trabajo después de cada corte.

Nota: Repite los pasos 4E-4J para cada explante diseccionado.

**4K.** Cuando todos los recipientes de cultivo estén preparados con los nuevos explantes, almacénalos bajo una luz de clonación a 75-125 PPFd y a una temperatura ambiente de 20-25.5°C (68-78°F).

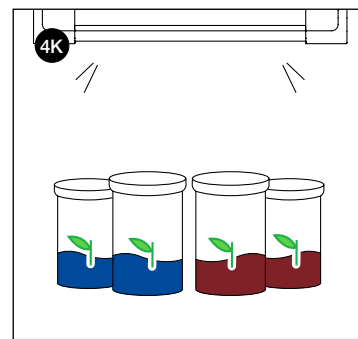
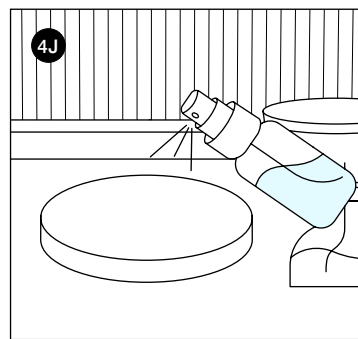
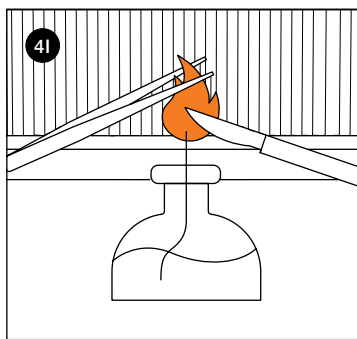
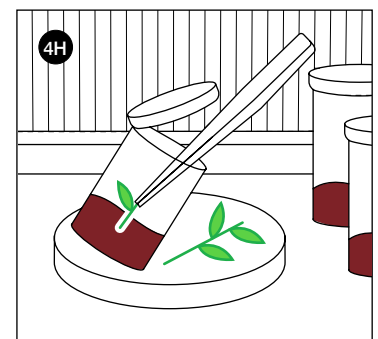
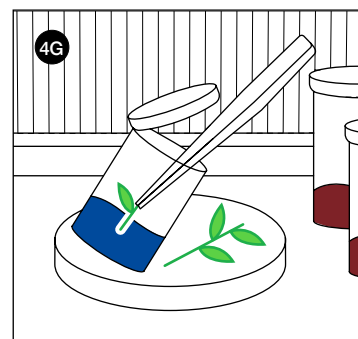
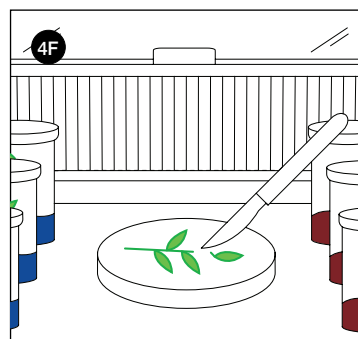
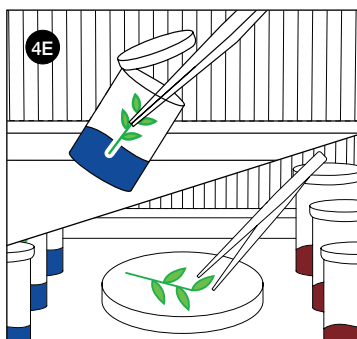
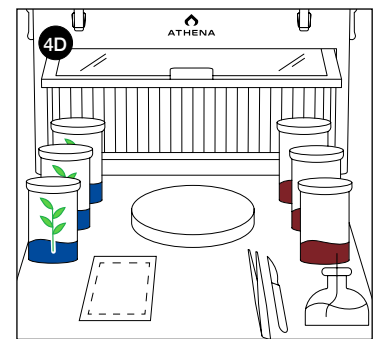
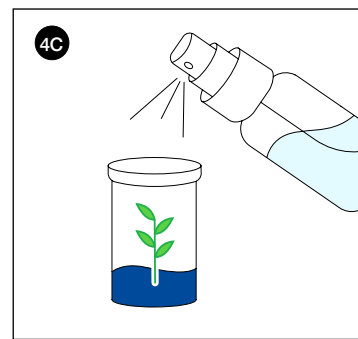
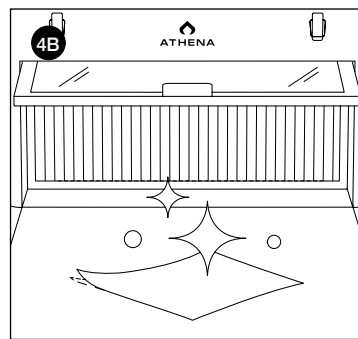
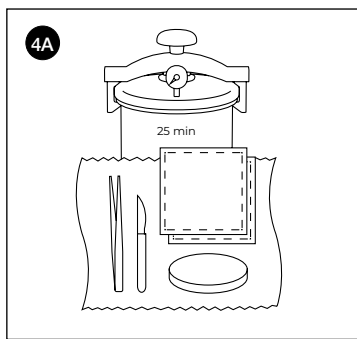

Por favor, lea las Instrucciones de Uso completas, las Condiciones de Garantía y las Limitaciones de Responsabilidad antes de usar este producto. Si los términos no son aceptables, devuelva de inmediato el envase sin abrir el producto. Al utilizar este producto, el usuario o comprador acepta las siguientes Condiciones, Renuncia de Garantías y Limitaciones de Responsabilidad. **CONDICIONES:** Se considera que las instrucciones de uso de este producto son adecuadas y deben seguirse cuidadosamente. Sin embargo, es imposible eliminar todos los riesgos asociados con el uso de este producto. Puede haber daños a los cultivos, ineficacia u otras consecuencias no deseadas debido a factores como las condiciones climáticas, la presencia de otros materiales o la forma de uso o aplicación, todos los cuales están fuera del control de Athena Ag, Inc. El usuario o comprador asume todos los riesgos asociados. **RENUNCIA DE GARANTÍAS:** En la medida permitida por la ley aplicable, Athena Ag, Inc. no otorga ninguna otra garantía, expresa o implícita, de comerciabilidad o idoneidad para un fin específico, o de cualquier otra naturaleza, que vaya más allá de las declaraciones realizadas en la etiqueta del producto. Ningún representante de Athena Ag, Inc. está autorizado a otorgar garantías que excedan las contenidas en este documento o a modificar las garantías contenidas en el mismo. En la medida permitida por la ley aplicable, el recurso exclusivo del usuario o comprador por cualquier pérdida, lesión o daño resultante del uso o manejo de este producto, ya sea en contrato, garantía, agravio, negligencia, responsabilidad objetiva u otra teoría legal, no excederá el precio de compra pagado, o a elección de Athena Ag, Inc., la reposición del producto.

¡Síguenos en Instagram!

@Athena.Ag

A01.002

AthenaAg.com

**ATHENA**

# ILUMINACIÓN AMBIENTE

Para asegurar niveles de luz óptimos, recomendamos comprobar la intensidad de la luz alrededor de la sala a la altura de la copa con un medidor de ePAR. Se recomienda el Apogee MQ-610 ePAR.



## MQ-610

400-750 nm ePAR Metro



## DLI-600

ePAR, Índice Diario de Luz, y Medidor de Fotoperíodo (ePAR, 400-750 nm)

**CONTACTO:**  
(435) 792-4700  
[ApogeeInstruments.com](http://ApogeeInstruments.com)





Un horario de iluminación eficiente es crucial para maximizar los rendimientos y sacar el máximo provecho de cada vatio que alimenta la sala. Comienza con la selección de una fuente de luz que funcione mejor para el cultivo. Dos de las mejores opciones para la luz de una sala de cultivo son las lámparas HID (descarga de alta intensidad) de 1000w DE (doble extremo) y las lámparas LED.

## TÉRMINOS A CONOCER:

Es importante entender estos términos para lograr niveles óptimos de luz. Diferentes cepas de cannabis tienen sus propias necesidades óptimas de iluminación, al igual que tienen su propio ambiente óptimo.

**ePAR:** (radiación activa fotosintéticamente extendida) es un término genérico ampliamente utilizado que se refiere a los fotones que impulsan la fotosíntesis con longitudes de onda entre 400nm - 750nm en el espectro electromagnético.

**ePPF:** (flujo de fotones fotosintéticos extendidos; micromoles por segundo) es la salida total de fotones de un accesorio en el rango ePAR.

**ePPFD:** (densidad de flujo de fotones fotosintéticos extendidos; micromoles por metro<sup>2</sup> por segundo) se define como el número de fotones dentro del rango ePAR de un accesorio, por unidad de área (m<sup>2</sup>). Los medidores cuánticos miden el ePPFD porque sólo queremos medir la cantidad de energía lumínica que llega a la copa, no la cantidad total de energía lumínica que emite el accesorio. Un mayor flujo de fotones a la copa equivale a mayores rendimientos.

**eDLI:** (íntegro diario de luz extendida; µmoles por m<sup>2</sup> por día) mide los mismos parámetros que el ePPFD, pero integra esto durante un día (24 horas). Estas dos métricas están directamente relacionadas y se puede convertir entre las dos.

**ePPFD a eDLI** -  $ePPFD (\mu\text{mol m}^{-2} \text{s}^{-1}) \times 3600 (\text{segundos en una hora}) \times 12 (\text{fotoperíodo}) \div 1,000,000 (\mu\text{mol a mol})$

**eDLI to ePPFD** -  $eDLI (\text{mol m}^{-2} \text{d}^{-1}) \times 1,000,000 (\mu\text{mol to mol}) \div 12 (\text{fotoperíodo}) \div 3600 (\text{segundos en una hora})$

**Example: Veg** -  $600 (ePPFD) \times 3600 \times 12 \div 1,000,000 = 25.92 eDLI$

NIVELES DE LUZ ÓPTIMOS (para la mayoría de las cepas)					
CLON		VEG		FLORACIÓN	
ePPFD	75 - 150	ePPFD	300 - 1000	ePPFD	800 - 1200
eDLI	3.2 - 6.5	eDLI	26 - 43	eDLI	35 - 69

Los dispositivos de 1000 W DE deben tener un espacio suficiente entre ellos en el ancho, de modo que la superposición de la luz no genere puntos calientes. En los lugares donde se superponen las luces, se multiplica la intensidad, por lo que el centro de la habitación siempre tendrá una mayor intensidad que los bordes de la habitación (FIG. 2). En habitaciones con un número menor de luces (menos de 30), funciona bien un espacio de 1,22 m x 1,5 m (FIG. 1) debido a que arroja luz en forma de lazo de mariposa (FIG. 3). En habitaciones con un mayor número de luces, ese espacio puede ser demasiado intenso, por lo que es mejor aumentar la superficie a 1,22 m x 1,83 m.

## SALA HPS 11 m x 5.5 m

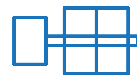

1000w DE



1.22 m x 2.44 m  
Mesón

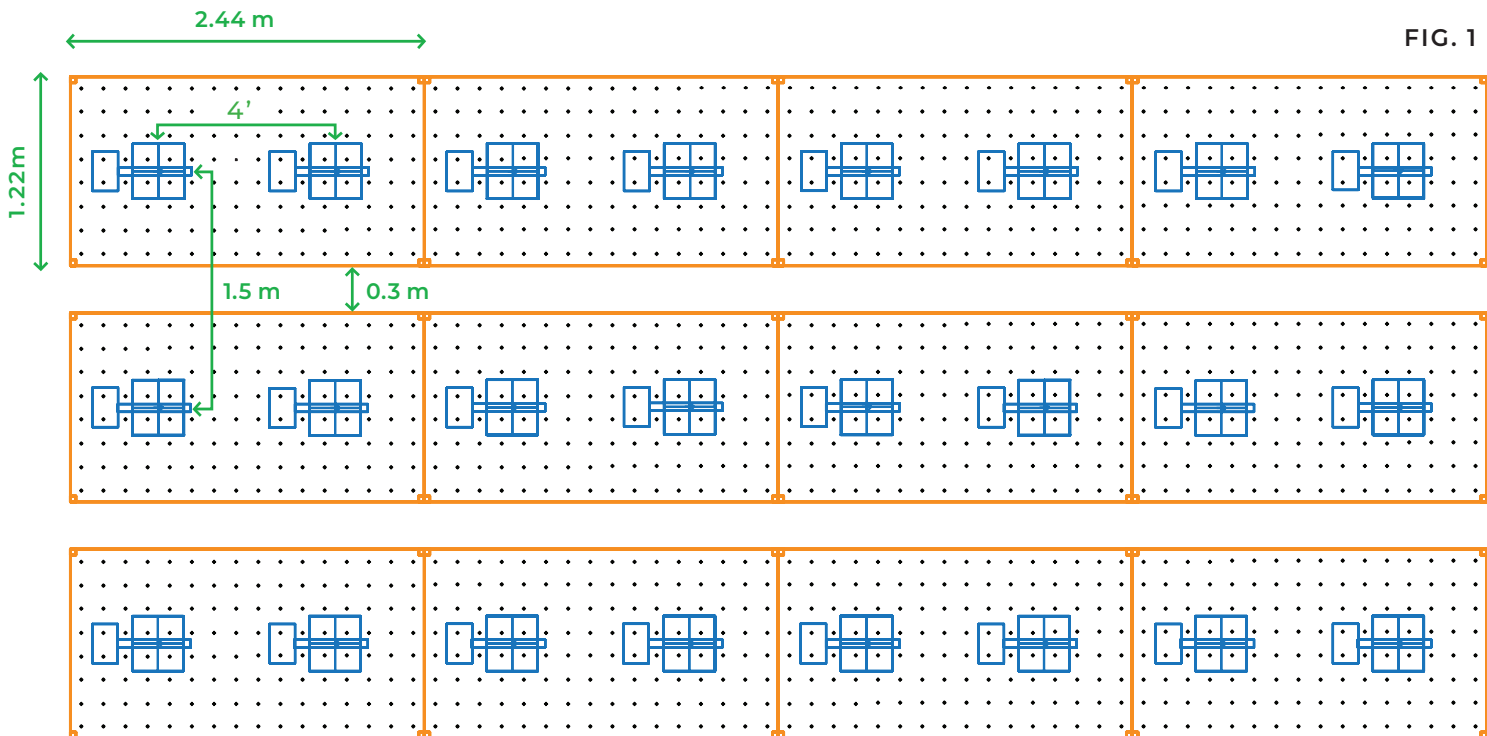

FIG. 1

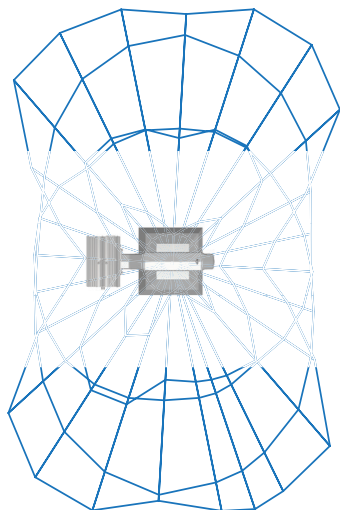

FIG. 3

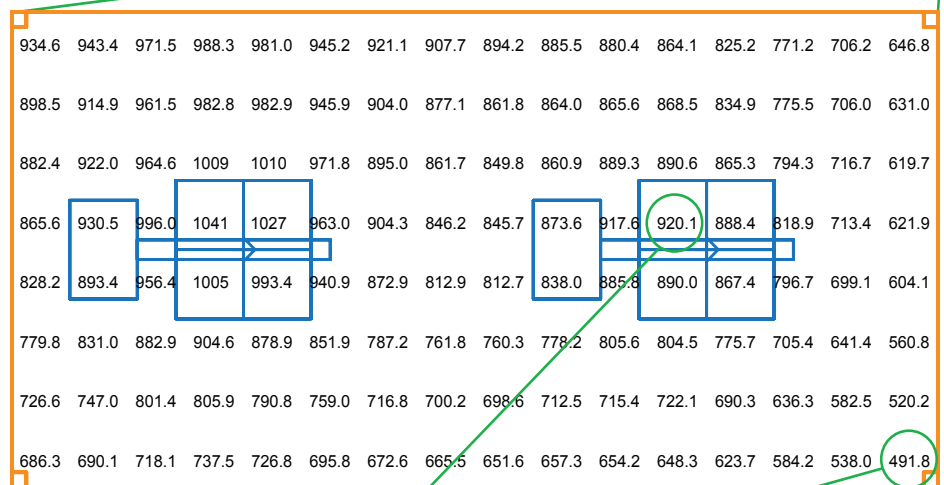

FIG. 2

920

491



Se puede lograr un espacio adecuado con luces LED de 650 W colocando los dispositivos en el centro sobre el dosel y cubriendo un área de 1,22 m x 1,22 m (FIG. 4), ya que estas luces arrojan la luz de manera muy uniforme (FIG. 6). A pesar de esta uniformidad, debido a la superposición de la luz, seguirá habiendo una mayor intensidad en el centro de la habitación y una menor intensidad en los bordes (FIG. 5). Los dispositivos LED se pueden atenuar fácilmente, por lo que la distancia al dosel no es tan vital como con otras luces. Si la intensidad de la luz es demasiado alta a una determinada distancia, se puede atenuar el dispositivo para alcanzar el nivel de luz deseado.

## SALA LED 11 m x 5.5 m

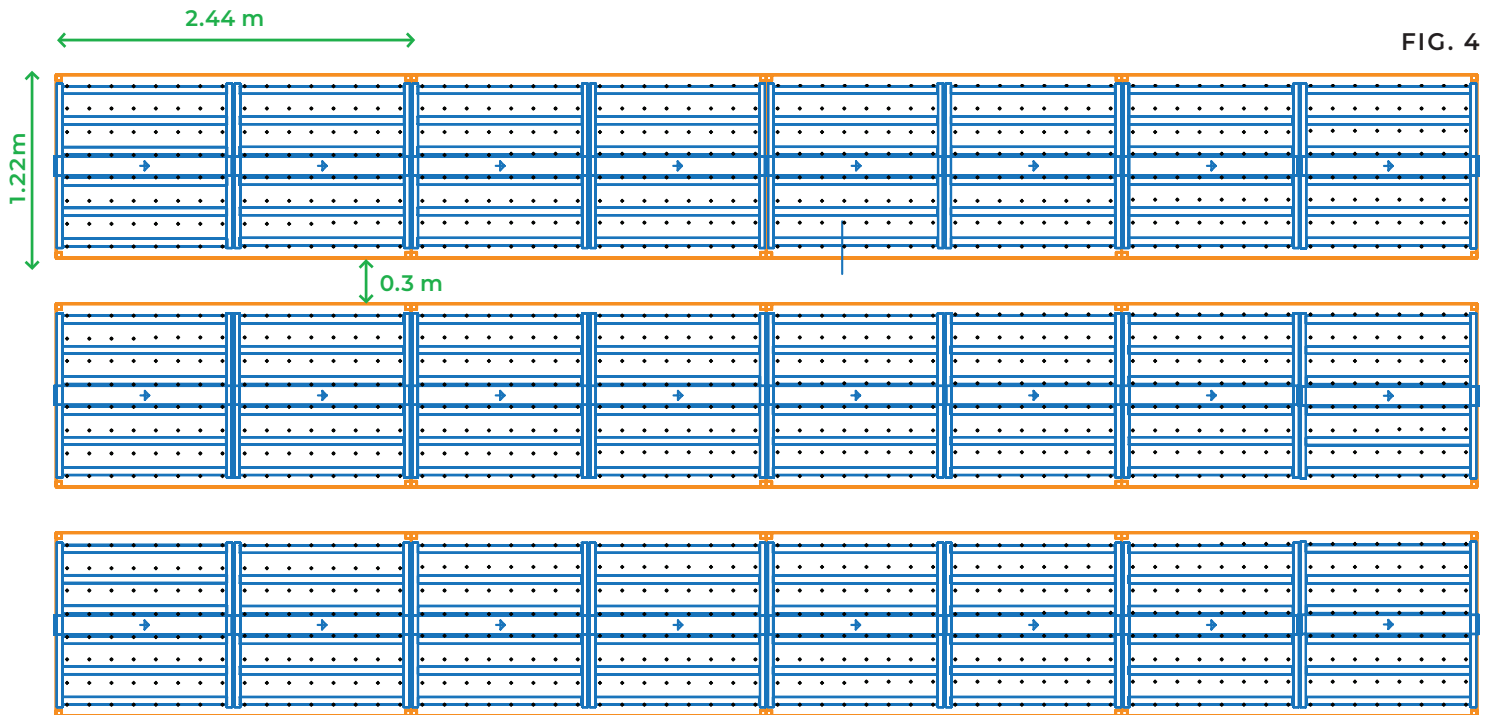

FIG. 4

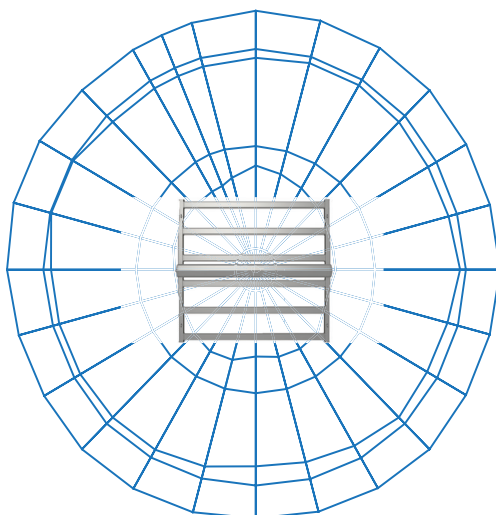

FIG. 6

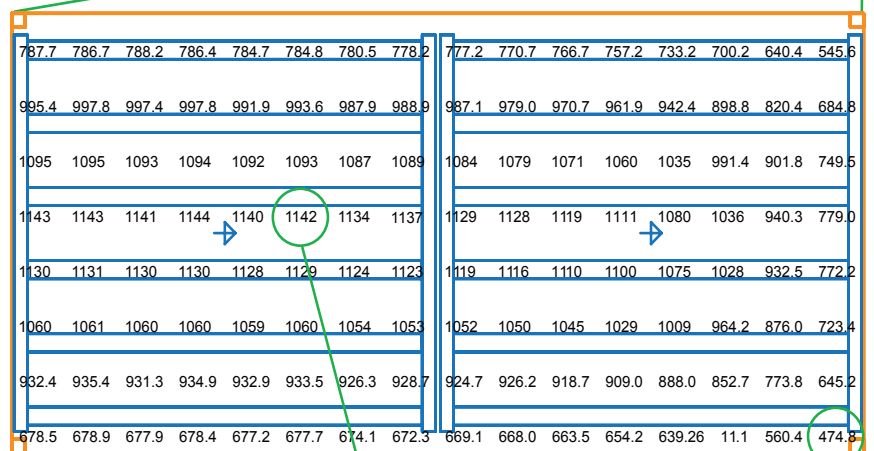

FIG. 5

1142

474

El control del clima es fundamental para las salas de cultivo de cannabis en interiores, ya que afecta directamente al crecimiento y la salud general de las plantas. Las plantas de cannabis requieren niveles específicos de temperatura, humedad y circulación de aire para prosperar, y cualquier desviación de estas condiciones óptimas puede resultar en un crecimiento deficiente, enfermedades e incluso la muerte de las plantas. Por ejemplo, niveles elevados de humedad pueden favorecer el crecimiento de moho y hongos, mientras que una humedad baja puede provocar deshidratación y marchitamiento de las plantas. Además, las fluctuaciones de temperatura pueden afectar la potencia y el rendimiento del producto final. Por lo tanto, es crucial que los cultivadores monitoreen y controlen de cerca el clima en sus salas de cultivo en interiores para asegurar el mejor resultado posible para sus plantas de cannabis. Esto se puede lograr mediante el uso de diversas herramientas de control climático, como unidades de aire acondicionado, humidificadores, deshumidificadores y sistemas de ventilación.

CULTURA DE TEJIDOS		
<b>CLIMA</b>		<b>PROGRAMA DE LUZ</b>
TEMP:	20° - 23° C	(Sala)
RH:	50 - 60%	(Sala)
VPD:	0.8 - 1.0 kPa	(Sala)
PPFD:	75 - 125	(Dosel)

CLONES		
<b>CLIMA</b>		<b>PROGRAMA DE LUZ</b>
TEMP:	23° - 26° C	(Sala)
RH:	65 - 75%	(Sala)
DH:	80 - 95%	(Domo)
VPD:	0.8 kPa	(Sala)
PPFD:	100 - 150	(Dosel)
EC:	2.0 - 3.0	(Entrada)
PH:	5.6 - 6.0	(Entrada)

VEG		
<b>CLIMA</b>		<b>PROGRAMA DE LUZ</b>
TEMP:	22° - 28° C	(Sala)
RH:	58 - 75%	(Sala)
VPD:	0.8 - 1.0 kPa	(Sala)
PPFD:	300 - 600	(Dosel)
EC:	3.0	(Entrada)
PH:	5.6 - 6.0	(Entrada)



## FLORACIÓN – ESTIRAR

Semana 1 - Semana 3

### CLIMA

TEMP:	25° - 28° C	(Sala)
RH:	60 - 72%	(Sala)
VPD:	1.0 - 1.2 kPa	(Sala)
PPFD:	600 - 1000	(Dosel)
EC:	3.0	(Entrada)
PH:	5.8 - 6.2	(Entrada)
CO2:	1200-1500	(Dosel)

### PROGRAMA DE LUZ

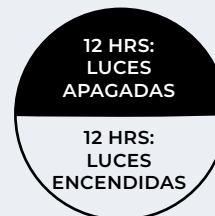

## FLORACIÓN – ENGORDE

Semana 4 - Semana 7

### CLIMA

TEMP:	24° - 26° C	(Sala)
RH:	60 - 70%	(Sala)
VPD:	1.0 - 1.2 kPa	(Sala)
PPFD:	850 - 1200	(Dosel)
EC:	3.0	(Entrada)
PH:	6.0 - 6.2	(Entrada)
CO2:	1200-1500	(Dosel)

### PROGRAMA DE LUZ

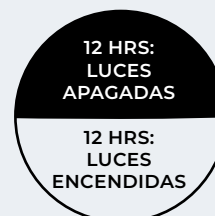

## FLORACIÓN – FINALIZAR

Semana 8 - Semana 9

### CLIMA

TEMP:	18° - 24° C	(Sala)
RH:	50 - 60%	(Sala)
VPD:	1.2 - 1.4 kPa	(Sala)
PPFD:	600 - 900	(Dosel)
EC:	2.0 - 3.0	(Entrada)
PH:	6.0 - 6.2	(Entrada)
CO2:	500-800	(Dosel)

### PROGRAMA DE LUZ

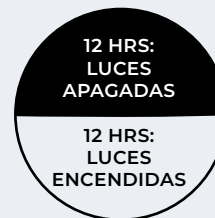

## SECAR Y CURAR

Tiempo de secado: 14 días

### CLIMA

TEMP:	15° - 18° C	(Sala)
RH:	55 - 60%	(Sala)

### PROGRAMA DE LUZ



**FACILITY**

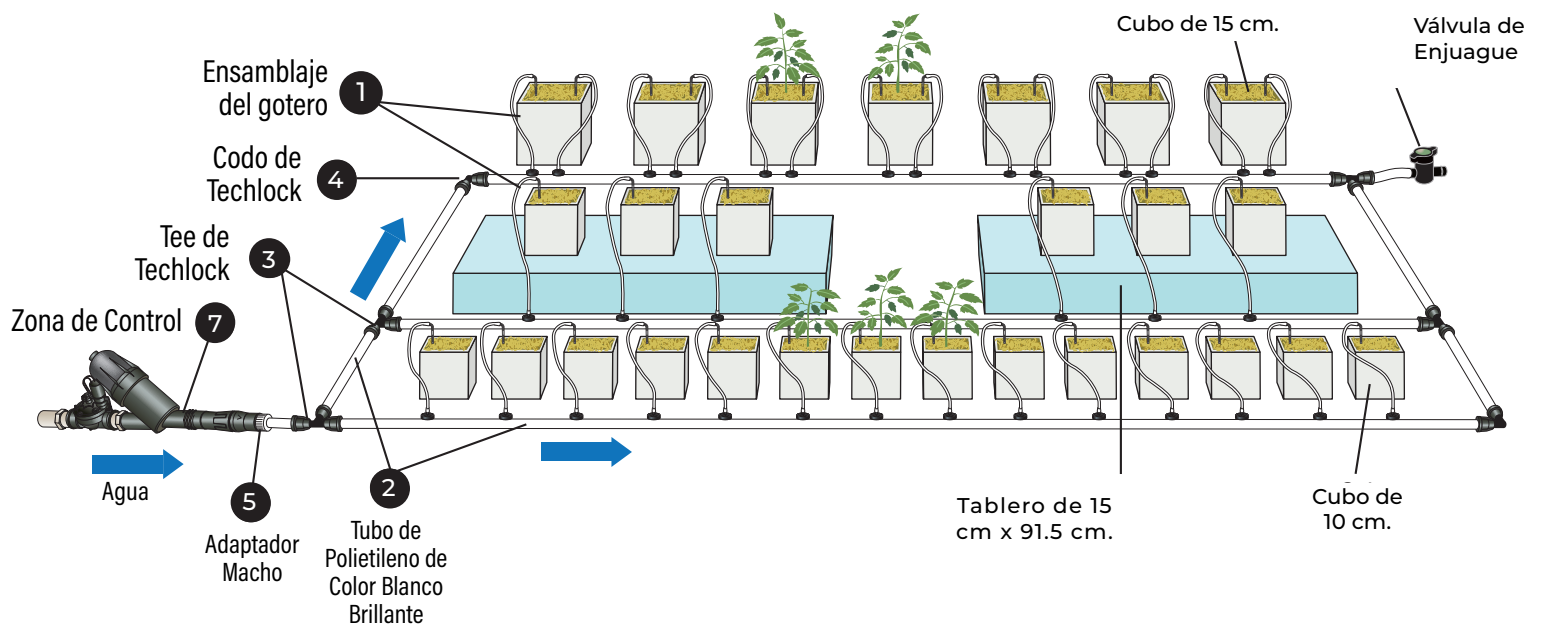

# IRRIGACIÓN POR GOTEO

Precision Lana de Roca/Coco Aplicaciones



INFORMACIÓN DE PEDIDO			
CLAVE	NÚMERO DE MODELO	DESCRIPCIÓN	CANTIDAD REQUERIDA
1	01WPCJLI.2AW-30	ENSAMBLAJE DE GOTERO DE 1200 ML/HR, 25 POR PAQUETE	1 POR 10 CM Y CUBOS MÁS PEQUEÑOS 2 POR 15 CM Y CUBOS MÁS GRANDES 3 PER 91.5 CM LOSA
2	14BW056066-05	154.2 M ROLLO DE TUBO DE POLIETILENO BLANCO BRILLO DE 17 MM	YA SEA UN TRAMO POR HILERA DE PLANTAS O UN TRAMO POR EL CENTRO DE CADA 2 HILERAS DE PLANTAS A LO LARGO DE LA MESA
3	TLCKTEE	17MM TEE DE TECHLOCK (25 POR BOLSA)	SEGÚN SEA NECESARIO
4	TLCKELL	17MM CODO DE TECHLOCK (25 POR BOLSA)	SEGÚN SEA NECESARIO
5	TLCK075MA	19MM MPT X 17MM TECHLOCK ADAPTADOR MACHO (25 POR BOLSA)	SEGÚN SEA NECESARIO
6	58ISV600	17MM VÁLVULA DE DESCARGA DE LÍNEA DE PÚAS (25 POR BOLSA)	1 AL FIN DE CADA LÍNEA O AL FIN DE CADA MESA PUESTOS JUNTOS COMO ENSEÑADO EN LA IMAGEN ARRIBA
7	LVCZS8010075-LF	ZONA DE CONTROL: VÁLVULA DE ZONA, FILTRO, REGULADOR DE PRESIÓN PREMONTADO, 1 POR ZONA HASTA 16.7 LPM	1 SE PUEDE USAR PARA HASTA 800 DE LOS 1200 ML/HR GOTEROS

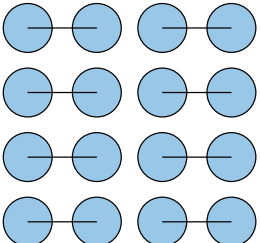
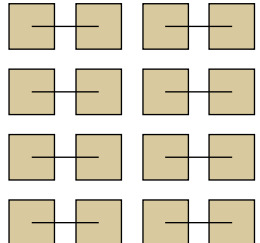
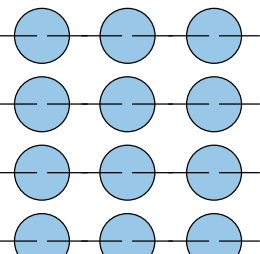
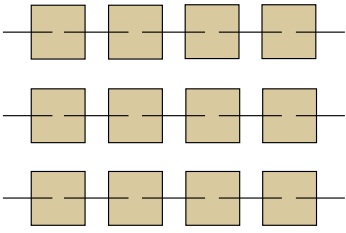
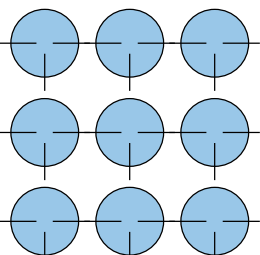
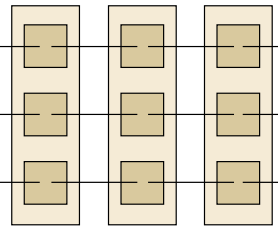
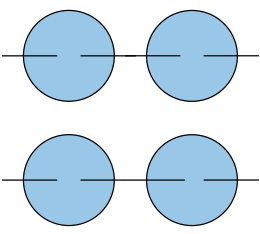

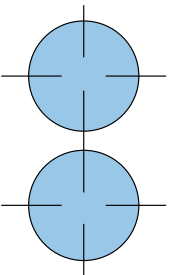
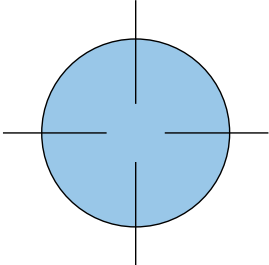
	Plantas	Tamaño de la maceta	Superficie del dosel 1.2mx1.2m or 1.5mx1.5m	Goteros de Compensación de Presión Netafim	Tamaño de la lana de roca
EN INTERIORES or INVERNADERO	16	2-4 L		(1) 1.2 LPH	10 cm 
	10-14	5-6 L		(2) 1.2 LPH	15 cm 
	6-9	7-10 L		(2) 2 LPH or (3)* 1.2 LPH	10cm cúbicos en 7.3x14.6x91.4 tablero <i>Thunder Bolt</i> *Solo (2) goteros de 0.3 en la configuración del tablero 
AL AIRE LIBRE o MADRES	3-5	10 L		(2) 2 LPH or (4) 1.2 LPH	<p><b>ESPACIAMIENTO DE LAS PLANTAS</b></p> <p>Esta es una recomendación básica. Puede ser necesario probar diferentes disposiciones para encontrar la disposición ideal para tu instalación. El objetivo es encontrar la cantidad adecuada de flujo de aire y número de plantas dentro de tu espacio disponible. Cuanto más pequeño sea el gotero, más fácil será controlar tu zona de raíces. Las macetas más grandes necesitan más goteros para hidratar adecuadamente el sustrato. Recomendamos usar macetas de 20-30 litros para el cultivo al aire libre de FLORACIÓN y para plantas madre grandes.</p> <div style="border: 1px solid black; border-radius: 15px; padding: 10px; margin: 10px 0;">  </div>
	2	20 L		(4) 2 LPH	
	1	26-40 L		(4) 2 LPH	

¡Síguenos en Instagram!

 @Athena.Ag

 **ATHENA®**

Para obtener más información sobre el Programa Athena®, visita nuestro sitio web:

**AthenaAg.com**

A01.001  
Athena® Manual | 119

EC: mS/cm <sup>2</sup>	PPM: 500	PPM: 700
0.5	250	350
0.6	300	420
0.7	350	490
0.8	400	560
0.9	450	700
1.0	500	770
1.1	550	840
1.2	600	910
1.4	650	980
1.5	700	1050
1.6	750	1120
1.7	800	1190
1.8	850	1260
1.9	900	1330
2.0	950	1400
2.1	1000	1470
2.2	1050	1540
2.3	1100	1610
2.4	1150	1680
2.5	1200	1750
2.6	1250	1820
2.7	1300	1890
2.8	1350	1960
2.9	1400	2030
30	1500	2100



# We the Growers

Un podcast para cultivadores, presentado por un panel de cultivadores con base en el sur de California. Te traemos perspectivas, las mejores prácticas y discutimos la última tecnología en la industria del cannabis. Nuestros invitados son expertos que comparten años de experiencia en el cultivo a través de una multitud de oficios dentro de la industria del cannabis.

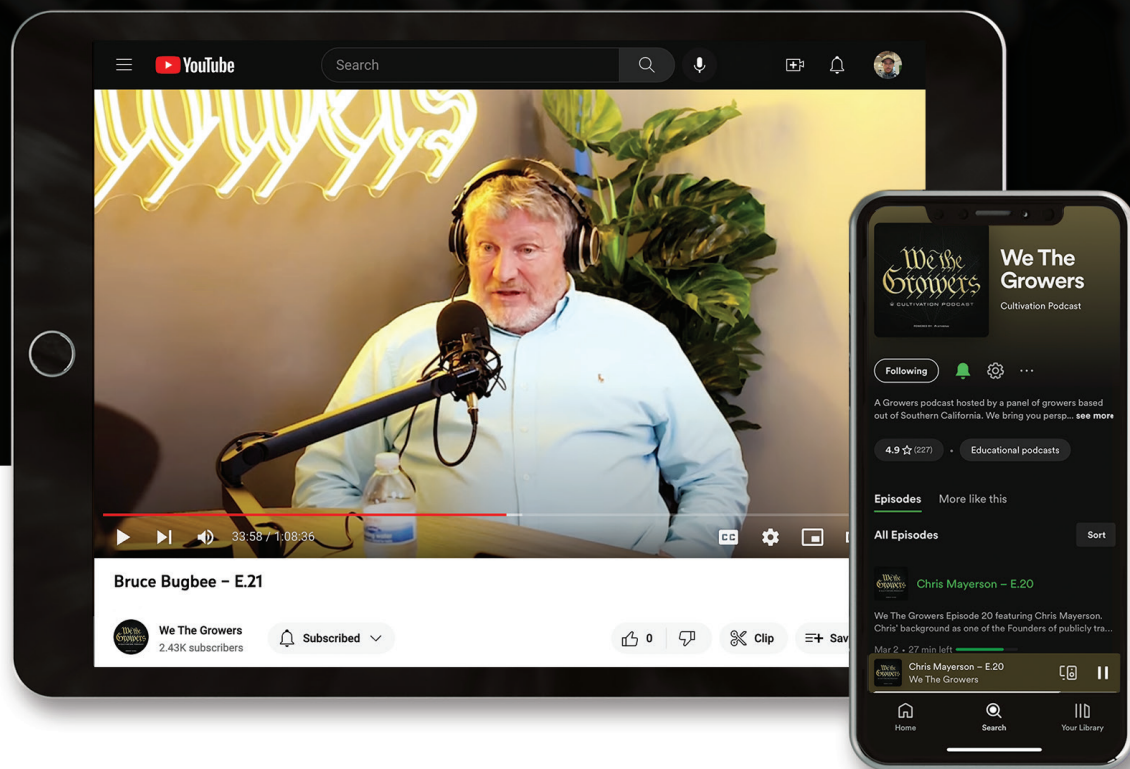

## ESCUCHAR PARA

- MEJORES PRÁCTICAS
- ÚLTIMA TECNOLOGÍA
- EXPERIENCIA EN LA INDUSTRIA

DISPONIBLE AHORA EN:



**DEMETER**  
DESIGNS

TOMA

# CONTROL DE TU IRRIGACIÓN

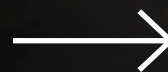



RENDERING  
SUCCESS



## UN SISTEMA DE IRRIGACIÓN QUE SE ADAPTA A TI



Modelado de  
Instalaciones en 3D



Diseño Preciso  
de Irrigación



Conjuntos de Planes  
Personalizados

## ACERCA DE DEMETER

Demeter Designs proporciona conjuntos de planes y representaciones superiores de fertirrigación e irrigación que han demostrado maximizar la eficiencia al construir la base de tu instalación.

Nuestro equipo está compuesto por cultivadores con décadas de experiencia en el cultivo de cannabis, cuyo trasfondo incluye la construcción y operación de instalaciones de cultivo avanzadas. Si bien la continua progresión de los sistemas de automatización puede parecer compleja, nuestros planes detallados proporcionan los elementos necesarios para que cualquier persona pueda instalar un sistema de fertirrigación de última generación en cualquier lugar del mundo.





## CADA CONJUNTO DE PLANES PERSONALIZADOS INCLUYE

**Documentos de Construcción**  
(con planos de planta, elevaciones, detalles de ensamblaje explotados y vistas en perspectiva en 3D)

**DEMETER DESIGNS**

SAMPLE PARTS LIST

QTY	ITEM NO.	DESCRIPTION	QTY	ITEM NO.	DESCRIPTION
1	10001	10001	1	10001	10001
1	10002	10002	1	10002	10002
1	10003	10003	1	10003	10003
1	10004	10004	1	10004	10004
1	10005	10005	1	10005	10005
1	10006	10006	1	10006	10006
1	10007	10007	1	10007	10007
1	10008	10008	1	10008	10008
1	10009	10009	1	10009	10009
1	10010	10010	1	10010	10010

**Lista Completa de Piezas**

**GRUNDFOS**

Description	Value
General information:	
Product name:	CRNE 10-6 N-FGJ-AE-HQGE
Product No.:	96392059
EAN:	5713828369659
Technical:	
Rated pump speed:	3401 rpm

**Hojas de Especificaciones de Equipos**

**Renderizados 3D Fotorealistas**

ESCANEA EL CÓDIGO

para dar vida a tu instalación

# DISTRIBUIDORES INTERNACIONALES

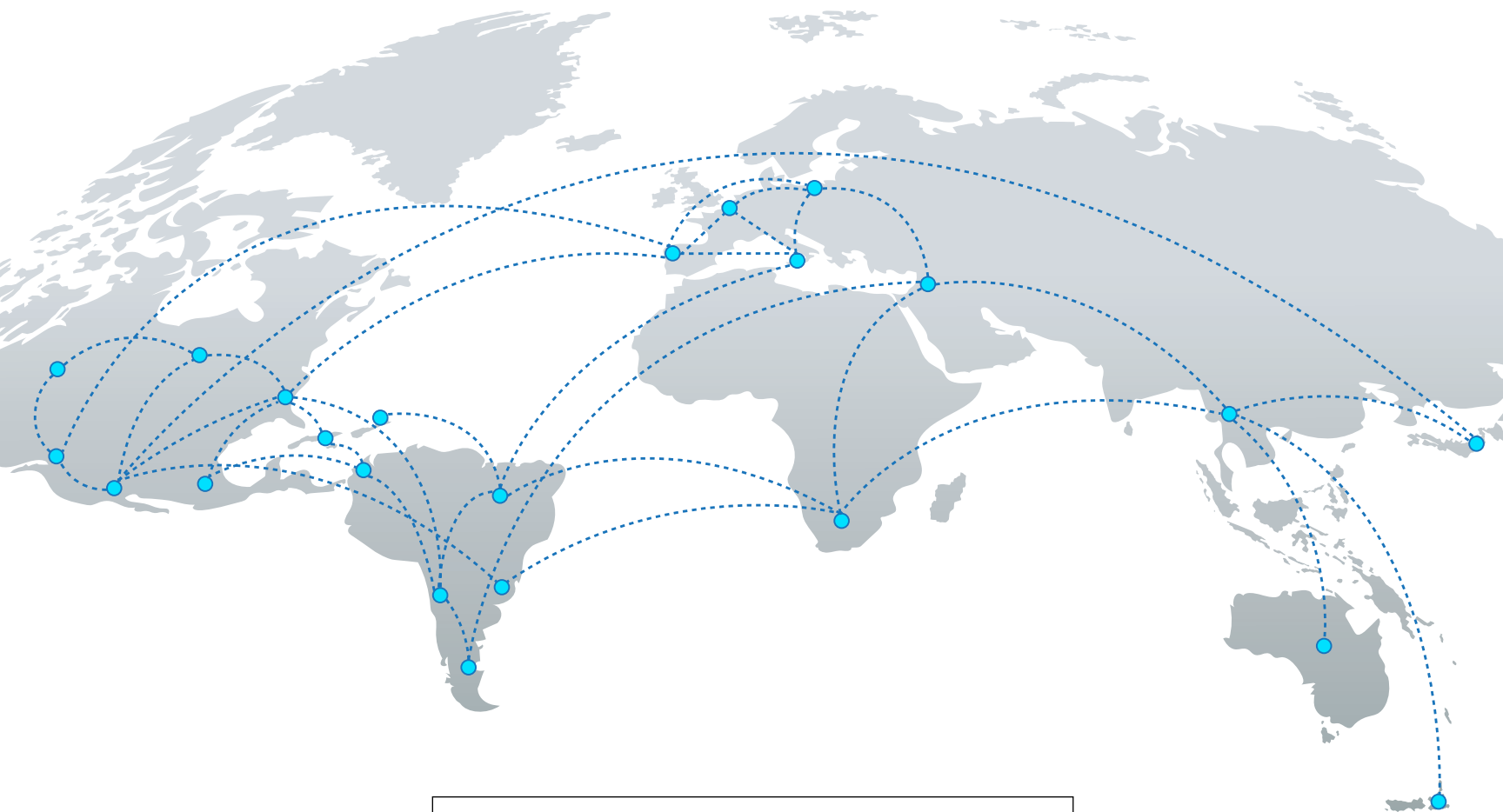







**ESCANEA**

PARA LOCALIZAR  
TU DISTRIBUIDOR  
AUTORIZADO MÁS  
CERCANO





<p> ATHENA®</p> <p>Llamar</p>  <p>1.844.333.1818</p>	<p> ATHENA®</p> <p>Visitar</p>  <p>AthenaAg.com</p>	
<p> ATHENA®</p> <p>Instagram</p> <p>facebook</p> 	<p> YouTube</p> 	<p><i>We the Growers</i></p> <p> YouTube</p> 



The Perfect Run.™









La disponibilidad del producto puede variar según el mercado.  
Comuníquese con Athena® o con su distribuidor local para  
conocer la disponibilidad.



SKU: ATH-HNDBK-MET-ES